

An aerial night view of a city, likely Moscow, with a prominent circular park in the center. The image is overlaid with a complex digital network of blue lines and nodes, suggesting a data-driven or technological theme. The city lights are warm and yellow, contrasting with the cool blue of the digital overlay.

# ПОРТФЕЛЬ ПЕРСОНАЛЬНЫХ СИСТЕМ Н1У19

**Алексей Самойлов**

Менеджер по развитию бизнеса



ОФИС  
ПОЗАВЧЕРА



ОФИС  
ВЧЕРА

СЕГОДНЯ  
ОФИС



# Многообразие совсем не мнимое

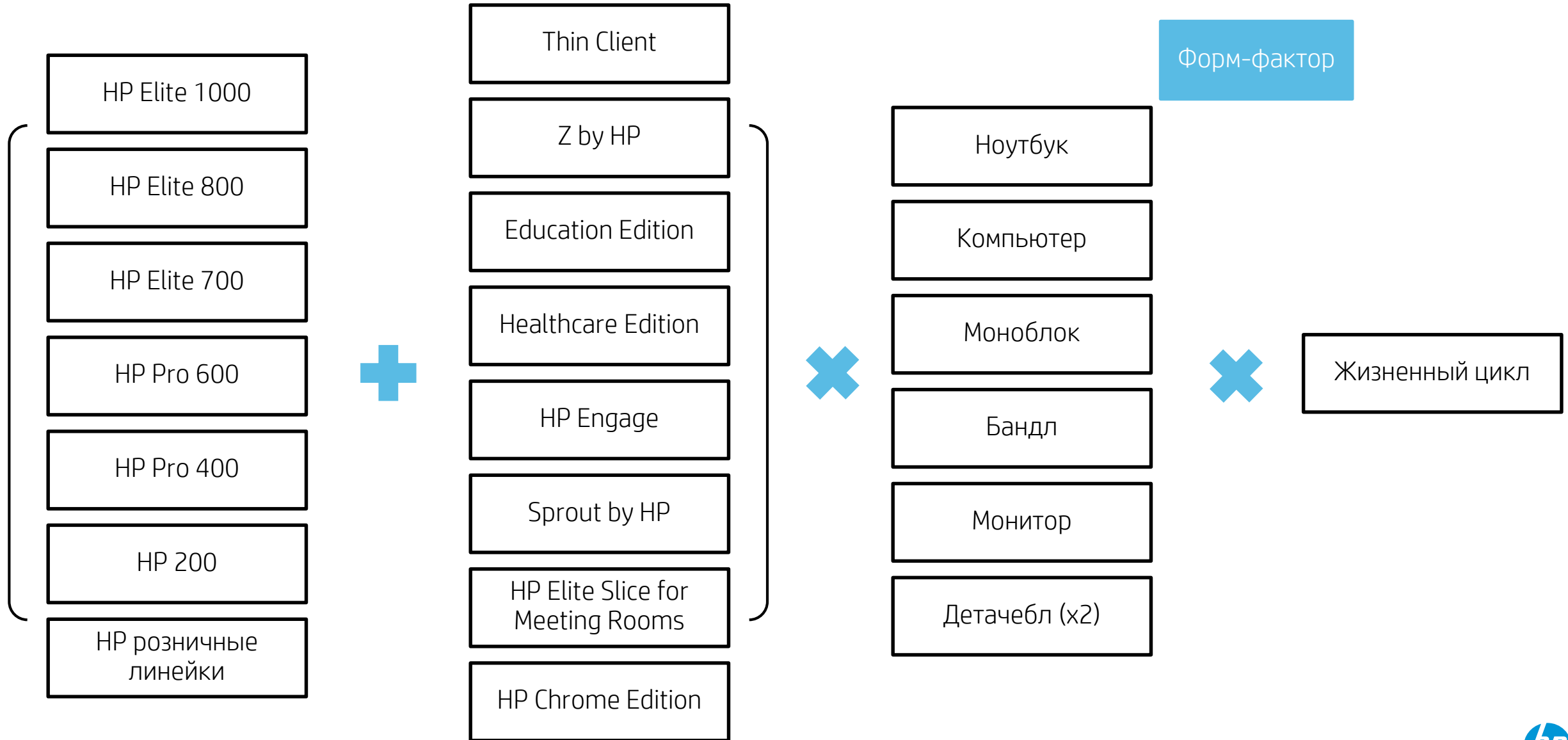



Будущее уже сегодня

# БИЗНЕС-НОУТБУКИ HP

# 152 строчки сравнения серий

Series	Processor	Memory	Storage	Display	Other Features
HP EliteBook 840 G2	Intel Core i5-4210U	8GB	64GB	14.0" HD	... (detailed specifications)
HP EliteBook 850 G2	Intel Core i7-4710HQ	16GB	128GB	15.0" HD	... (detailed specifications)
HP EliteBook 860 G2	Intel Core i7-4710HQ	16GB	128GB	15.6" HD	... (detailed specifications)
HP EliteBook 870 G2	Intel Core i7-4710HQ	16GB	128GB	15.6" HD	... (detailed specifications)
HP EliteBook 880 G2	Intel Core i7-4710HQ	16GB	128GB	15.6" HD	... (detailed specifications)
HP EliteBook 890 G2	Intel Core i7-4710HQ	16GB	128GB	15.6" HD	... (detailed specifications)
HP EliteBook 840 G3	Intel Core i5-4210U	8GB	64GB	14.0" HD	... (detailed specifications)
HP EliteBook 850 G3	Intel Core i7-4710HQ	16GB	128GB	15.0" HD	... (detailed specifications)
HP EliteBook 860 G3	Intel Core i7-4710HQ	16GB	128GB	15.6" HD	... (detailed specifications)
HP EliteBook 870 G3	Intel Core i7-4710HQ	16GB	128GB	15.6" HD	... (detailed specifications)
HP EliteBook 880 G3	Intel Core i7-4710HQ	16GB	128GB	15.6" HD	... (detailed specifications)
HP EliteBook 890 G3	Intel Core i7-4710HQ	16GB	128GB	15.6" HD	... (detailed specifications)
HP EliteBook 840 G4	Intel Core i5-4210U	8GB	64GB	14.0" HD	... (detailed specifications)
HP EliteBook 850 G4	Intel Core i7-4710HQ	16GB	128GB	15.0" HD	... (detailed specifications)
HP EliteBook 860 G4	Intel Core i7-4710HQ	16GB	128GB	15.6" HD	... (detailed specifications)
HP EliteBook 870 G4	Intel Core i7-4710HQ	16GB	128GB	15.6" HD	... (detailed specifications)
HP EliteBook 880 G4	Intel Core i7-4710HQ	16GB	128GB	15.6" HD	... (detailed specifications)
HP EliteBook 890 G4	Intel Core i7-4710HQ	16GB	128GB	15.6" HD	... (detailed specifications)
HP EliteBook 840 G5	Intel Core i5-4210U	8GB	64GB	14.0" HD	... (detailed specifications)
HP EliteBook 850 G5	Intel Core i7-4710HQ	16GB	128GB	15.0" HD	... (detailed specifications)
HP EliteBook 860 G5	Intel Core i7-4710HQ	16GB	128GB	15.6" HD	... (detailed specifications)
HP EliteBook 870 G5	Intel Core i7-4710HQ	16GB	128GB	15.6" HD	... (detailed specifications)
HP EliteBook 880 G5	Intel Core i7-4710HQ	16GB	128GB	15.6" HD	... (detailed specifications)
HP EliteBook 890 G5	Intel Core i7-4710HQ	16GB	128GB	15.6" HD	... (detailed specifications)



# НОУТБУКИ HP для БИЗНЕСА

HP Manageability, HP Sure Click

Поддержка USB-C: док-станции, зарядки, мониторы и т.д.



Начальный уровень

HP 200



Для профессионалов  
бизнеса

HP ProBook 400



Для требовательных  
задач

HP ProBook 600



Лучшее соотношение  
цена / качество

HP EliteBook 700



Стильный офис  
будущего

HP EliteBook 800



Премиум

HP EliteBook 1000

# HP Security – Browsing Security Solution



&



**Bromium**<sup>®</sup>

Представляют

## HP Sure Click

Решение для защиты от вредоносного ПО,  
случайно загруженного во время работы в  
Интернете



# HP Sure Click – как это работает

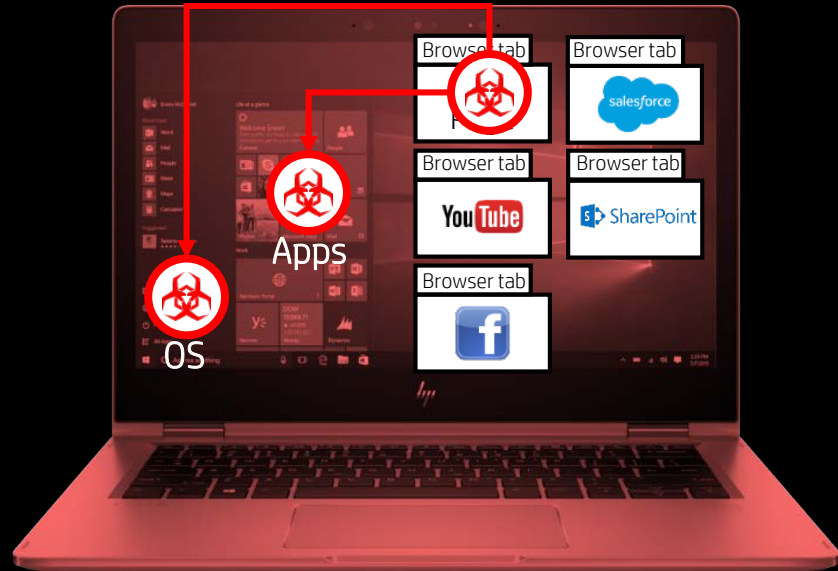

Традиционная защита, основанная на обнаружении

Блокирует известные вирусы

Поток ложных вирусов требует внимательного изучения и большого массива данных



HP Sure Click

Каждая закладка автоматически открывается в Micro Virtual Machine (Micro VM)

Вирус не может поразить другие вкладки, приложения или OS благодаря режиму изолированного просмотра

Просто закройте вкладку и вируса исчезнет

81%

CIO считают небезопасные браузеры основной уязвимостью



# HP Sure Click – как это работает

Традиционная защита,  
основанная на  
обнаружении

Блокирует известные вирусы

Поток ложных вирусов требует  
внимательного изучения и  
большого массива данных

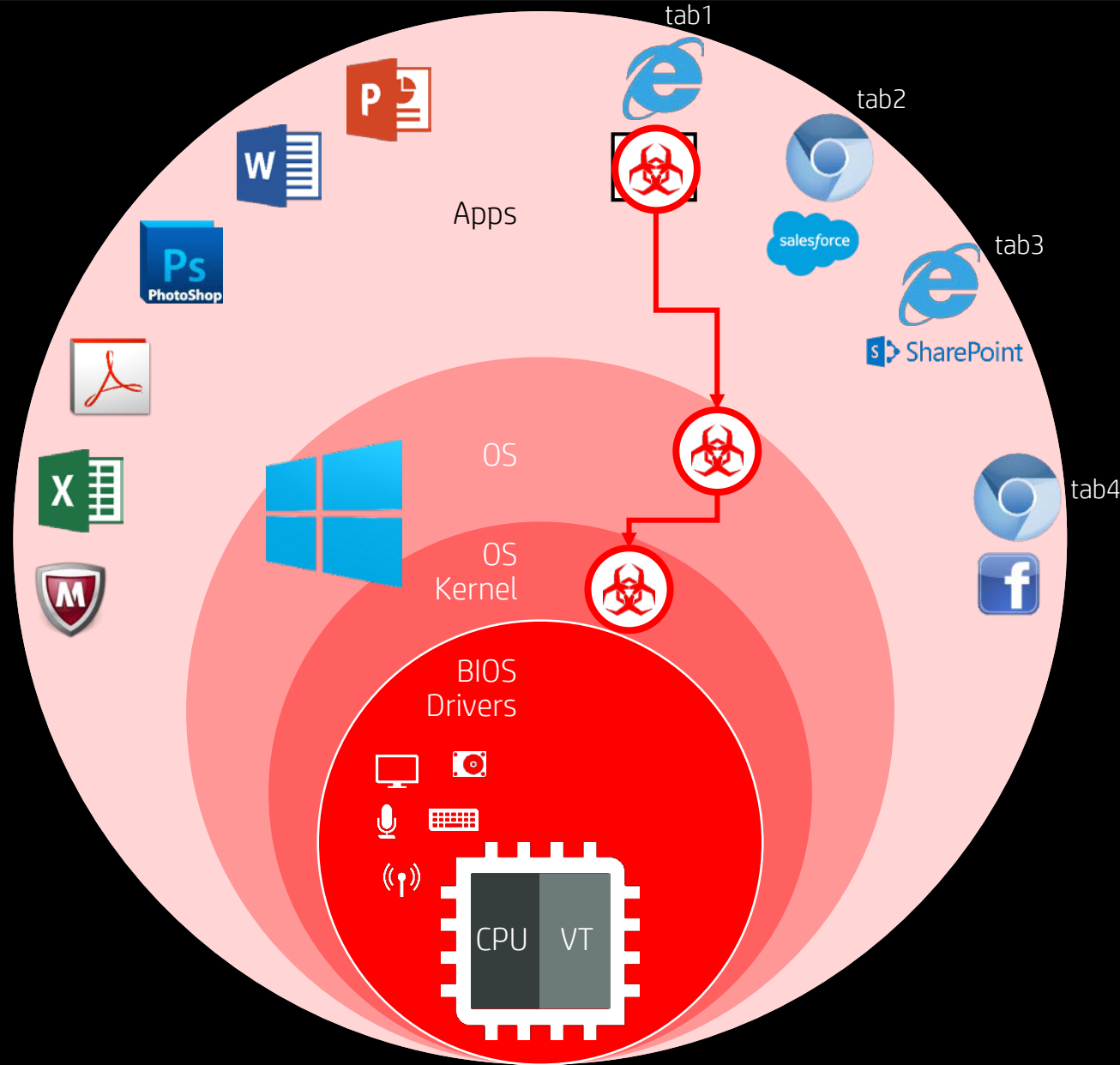

81%

СЮ считают  
незащищенные  
браузеры основной  
уязвимостью

# HP Sure Click – как это работает

81%

СiO считают незащищенные браузеры главной уязвимостью

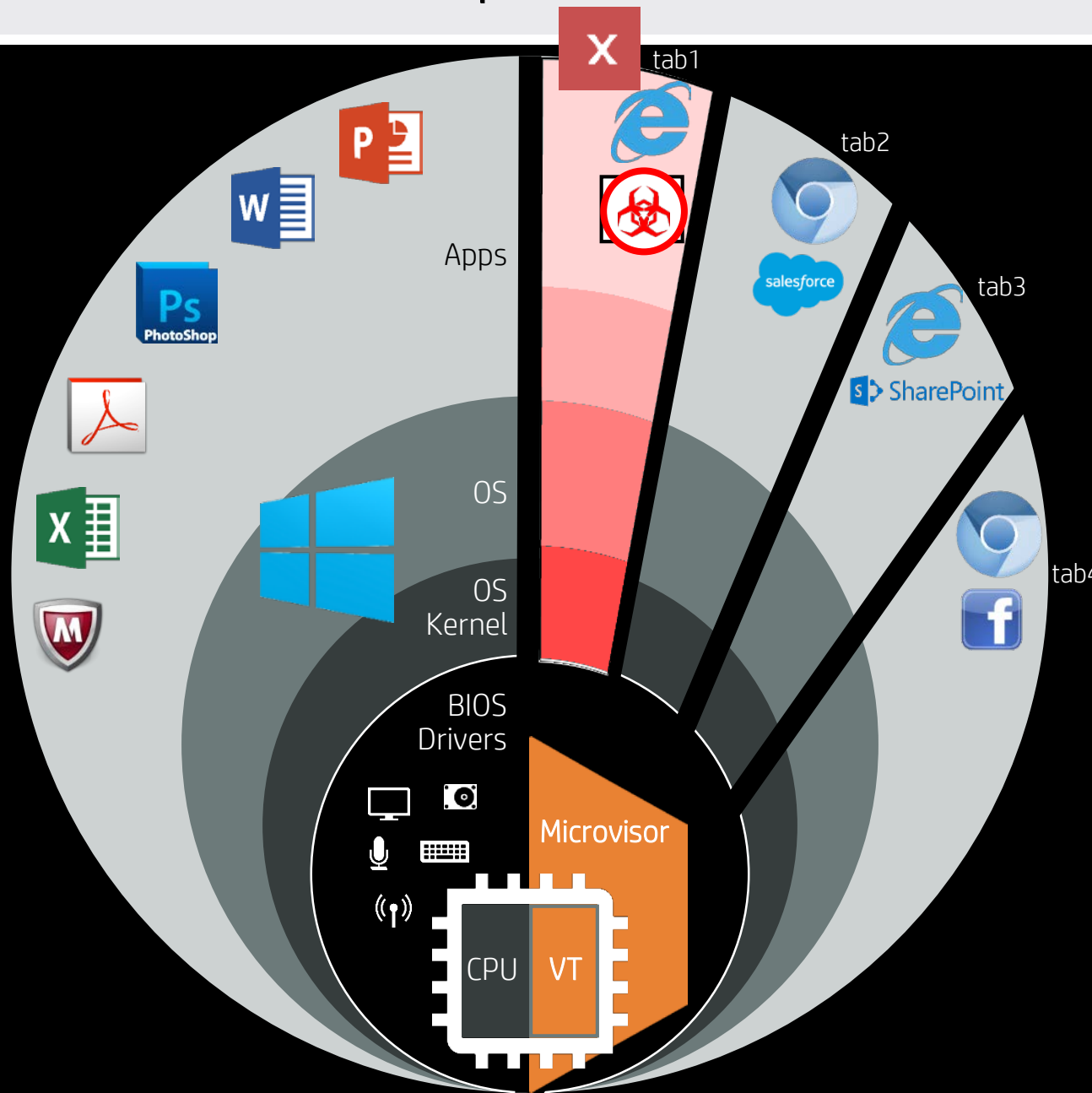

## HP Sure Click

Каждая закладка автоматически открывается в Micro Virtual Machine (Micro VM)

Вирус не может поразить другие вкладки, приложения или OS благодаря режиму изолированного просмотра

Просто закройте вкладку и вируса исчезнет



# НОУТБУКИ HP для БИЗНЕСА

New Experience

Privacy Camera, HP Sure View

HP Sure Run, HP Sure Recovery

HP Sure Start

HP Manageability, HP Sure Click

Поддержка USB-C: док-станции, зарядки, мониторы и т.д.



Начальный уровень

HP 200



Для профессионалов  
бизнеса

HP ProBook 400



Для требовательных  
задач

HP ProBook 600



Лучшее соотношение  
цена / качество

HP EliteBook 700



Стильный офис  
будущего

HP EliteBook 800



Премиум

HP EliteBook 1000

---

ЗАЩИТА УСТРОЙСТВА

---

# HP SURE START GEN3



Единственный  
самовосстанавливающийся  
BIOS с функцией  
RUNTIME INTRUSION DETECTION

## Роль защиты BIOS

Основные функции BIOS:

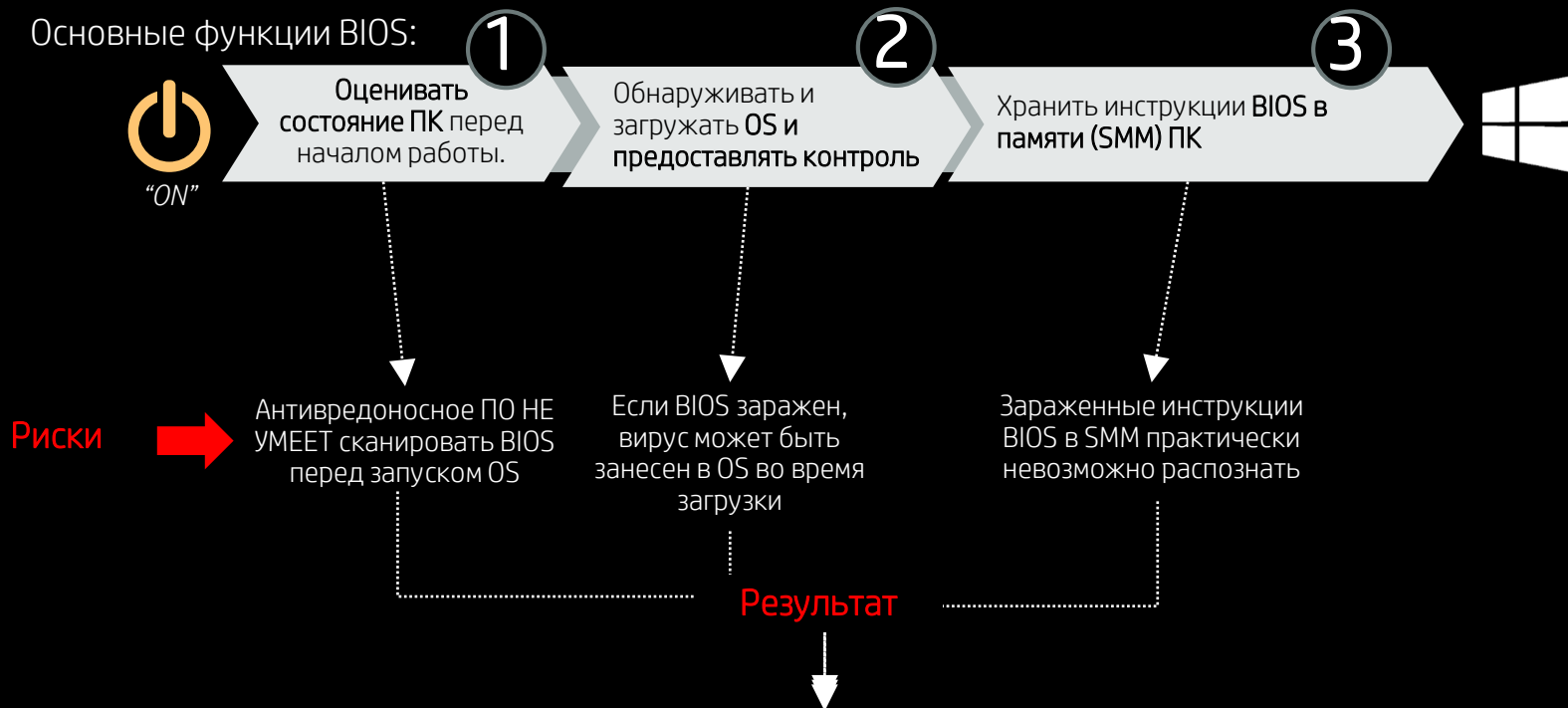

Если BIOS заражен, другая защита уже неактуальна:

- ПК практически полностью выведен из строя
- Данные украдены
- Запущена программа-вымогатель

# ЕДИНСТВЕННЫЙ В ОТРАСЛИ САМОВОССТАНАВЛИВАЮЩИЙСЯ BIOS С RUN-TIME INTRUSION DETECTION



Protected by HP  
Sure Start

## HP SURE START GEN3<sup>11</sup>

**Runtime Intrusion Detection** защищает BIOS в рабочей памяти (SMM) во время работы ОС и восстанавливает BIOS до заводских настроек

**BIOS Configuration & Policy Protection** защищает и восстанавливает настройки, политики и данные BIOS

**Microsoft<sup>®</sup> SCCM Integration** управляет запуском Sure Start и отслеживает модуль HP MIK

# НОУТБУКИ HP для настоящего и будущего

HP ProBook 400 G6





# HP ProBook 400 G6 : Дизайн

Дизайн «старших» моделей:

Алюминиевый корпус

Уменьшение размеров

Открытие на 180 градусов

Новый тачпад

Тач сенсор отпечатков пальцев



# HP ProBook 400 G6 : Дизайн

50%  
ТОНЬШЕ

13.6 мм

6.9 мм

HP ProBook 440 G5

HP ProBook 440 G6

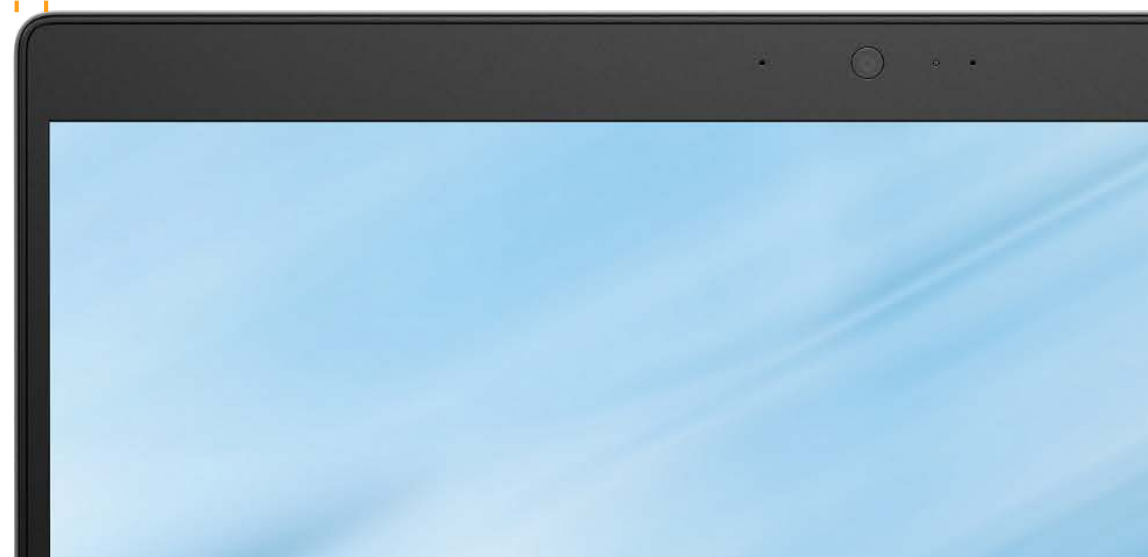

# HP ProBook 400 G6 : Производительность



Intel® 8th Gen и  
16GB Intel® Optane™  
память

AMD Ryzen  
в 14" и 15" моделях



Опционально  
NVIDIA GeForce MX 130  
и выше

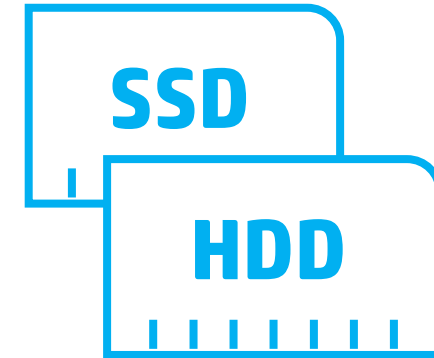

Лучшее  
из двух миров

# HP ProBook 400 G6



НОВЫЙ ДИЗАЙН

НОВАЯ  
ПРОИЗВОДИТЕЛЬНОСТЬ

НОВЫЕ ВОЗМОЖНОСТИ



HP ELITEBOOK 1050 G1

15" диагональ

ПЕРВЫЙ БИЗНЕС НОУТБУК  
с NVIDIA® GeForce® GTX GRAPHICS<sup>4</sup>



HP ELITEBOOK X360 1040 G5

14" диагональ

ПЕРВЫЙ БИЗНЕС НОУТБУК  
с LTE 4G GIGABIT class



HP ELITEBOOK X360 1030 G3

13" диагональ

ПЕРВЫЙ БИЗНЕС НОУТБУК с МАТОВЫМ  
ТАЧСКРИН ЭКРАНОМ и ЭКРАНОМ  
ПРИВАТНОСТИ



HP ELITE X2 1013 G3

13" диагональ

ПЕРВЫЙ БИЗНЕС НОУТБУК «2 в 1» с  
ЭКРАНОМ ПРИВАТНОСТИ

2018

# HP EliteBook 1000 серии



# ОБНОВЛЕННЫЕ HP ELITEBOOK x360



НА 10%  
МЕНЬШЕ

НА 2%  
МЕНЬШЕ

13" ДИСПЛЕЙ

HP EliteBook x360 1030 G2

13" ДИСПЛЕЙ

HP EliteBook x360 1030 G3

14" ДИСПЛЕЙ

HP EliteBook x360 1040 G5



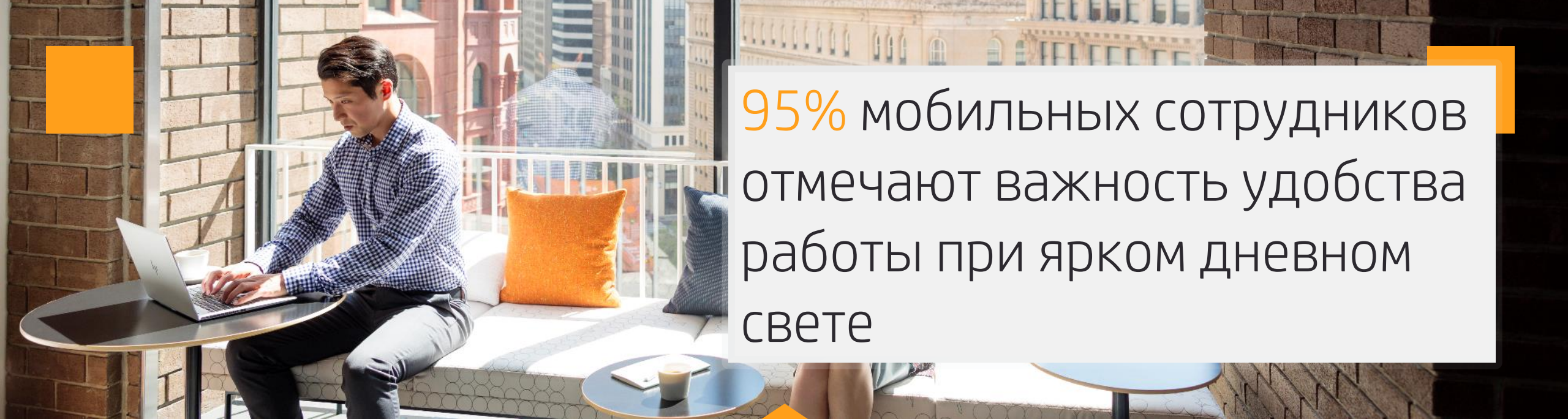

95% мобильных сотрудников отмечают важность удобства работы при ярком дневном свете



HP EliteBook x360 1040 G5

с великолепным экстра ярким экраном  
и новейшими технологиями HP

# ШАГ НАВСТРЕЧУ СВЕТУ

Предыдущие модели с тачем

С новым антибликовым покрытием



Антибликовый тач экран

700 nit яркость

Датчик внешнего освещения





HP Sure View Gen2 и Gen3  
**БУДЬ УВЕРЕН И  
ЗАЩИЩЕН**

**9** из **10**  
попыток считывания  
УСПЕШНЫ

Используй защиту  
от подглядывания

Работай в любых условиях,  
приватно и удобно



HP ELITEBOOK X360 1040 G5

# РАБОТАЙ и ТВОРИ

С СОВЕРШЕННО НОВЫМ ЗАРЯЖАЕМЫМ ПЕРОМ

NEW!



USB Type-C™  
ЗАРЯДКА

Та же что и для  
ноутбука. Работай  
всю неделю после  
30 минут зарядки

NEW!



Магнитное  
крепление

Удобное хранение и  
всегда под рукой

NEW!

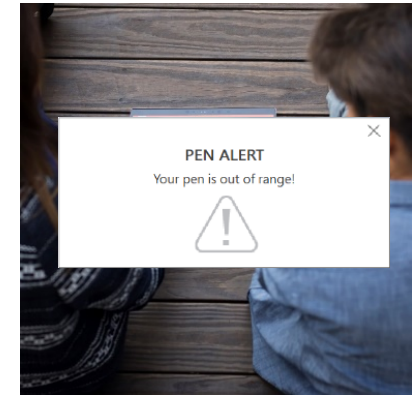

Получай  
уведомления  
когда перо  
слишком далеко  
от ноутбука

# ПЕРВЫЙ БИЗНЕС НОУТБУК HP с

4G LTE модемом  
**GIGABIT** класса

HP ELITEBOOK x360 1040 G5

на **79.5%**  
быстрее предыдущей  
модели

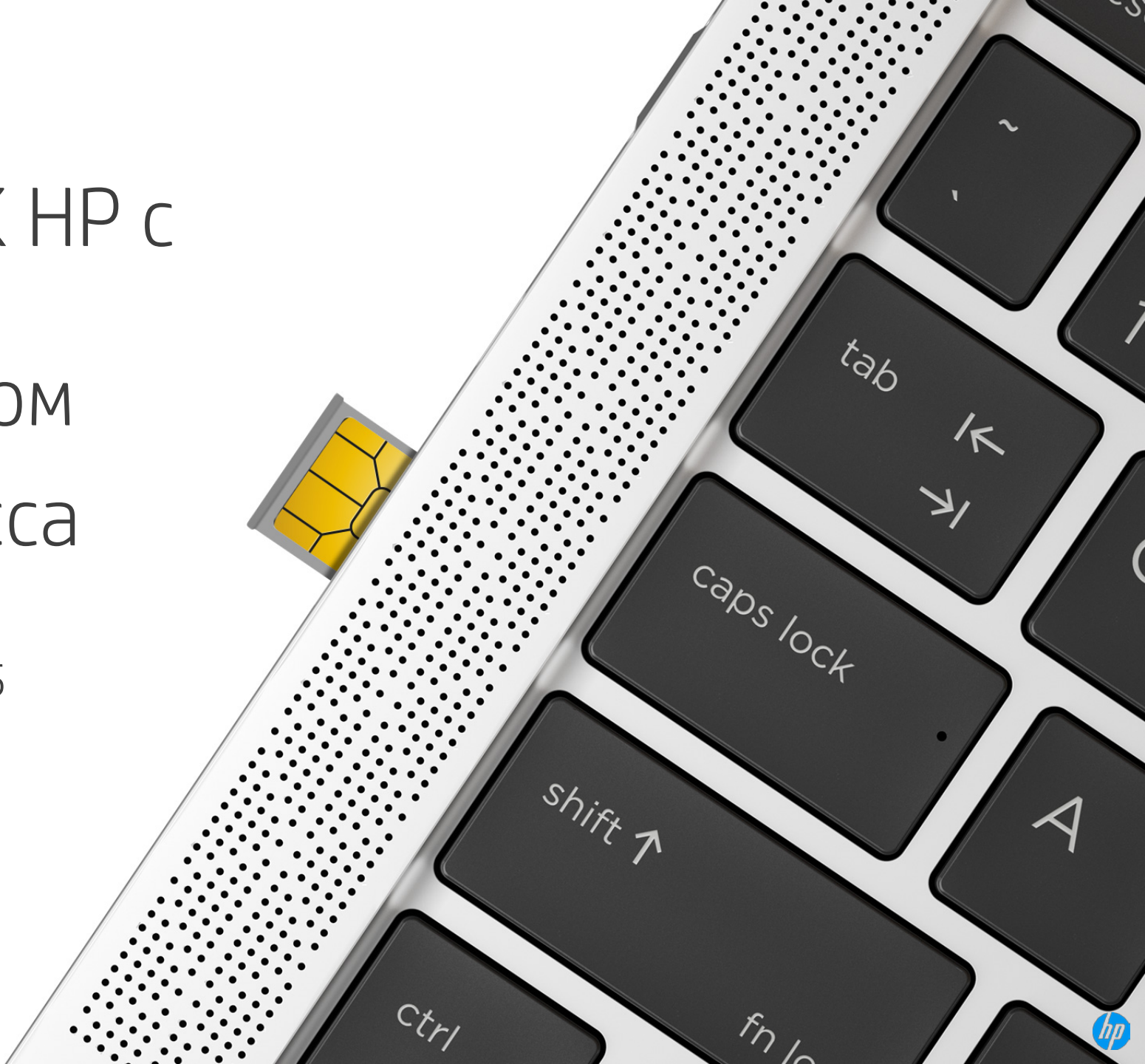



ВСЕГДА БУДЬ  
ВКЛЮЧЕН

---



HP Fast Charge  
Зарядка на 50%  
за 30 минут



До 17 часов  
работы





# Компьютеры





20

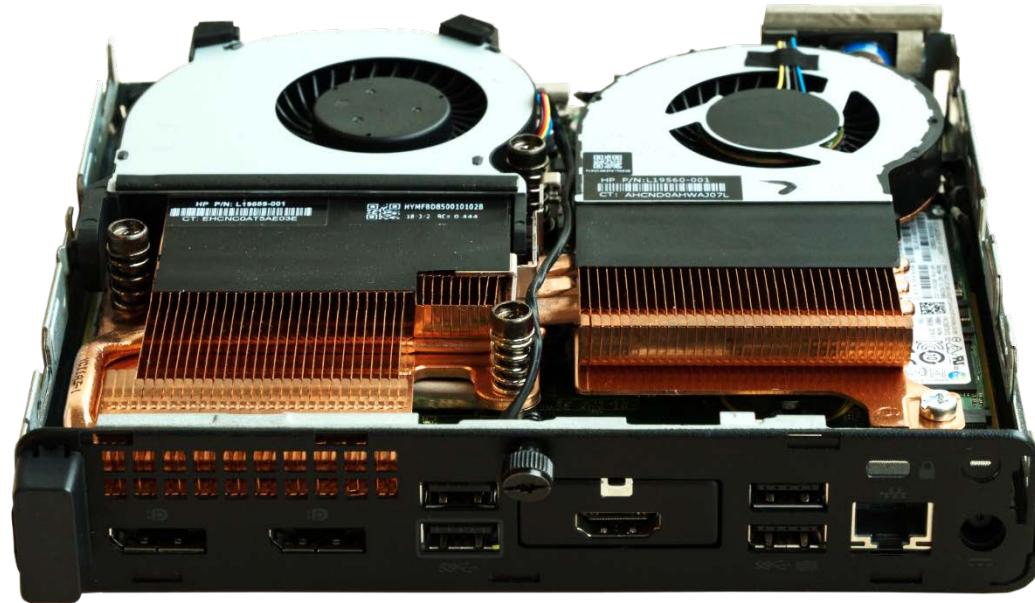

2018



2017

# Настраиваемые I/O порты

400 G5 MT \*

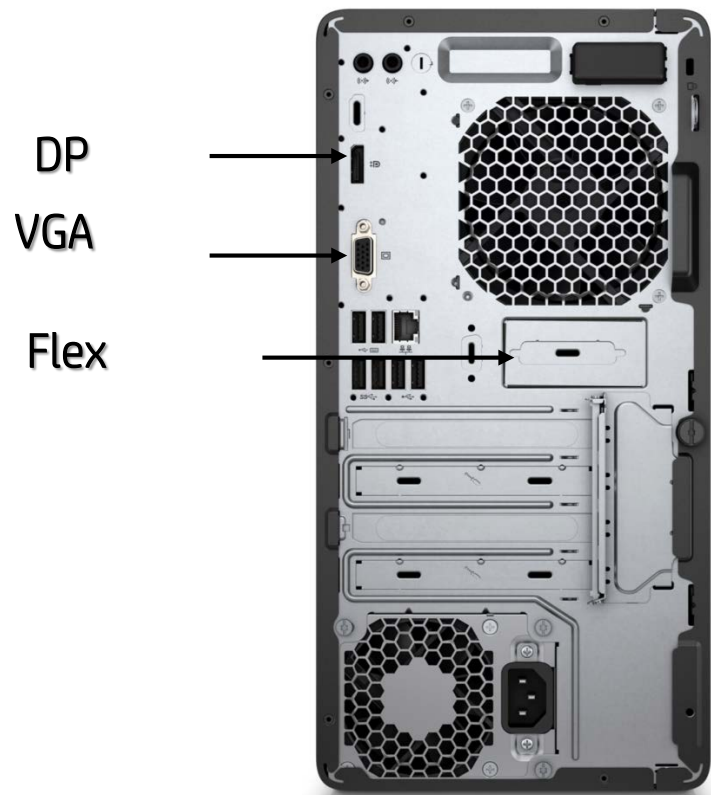

400 G5 SFF \*

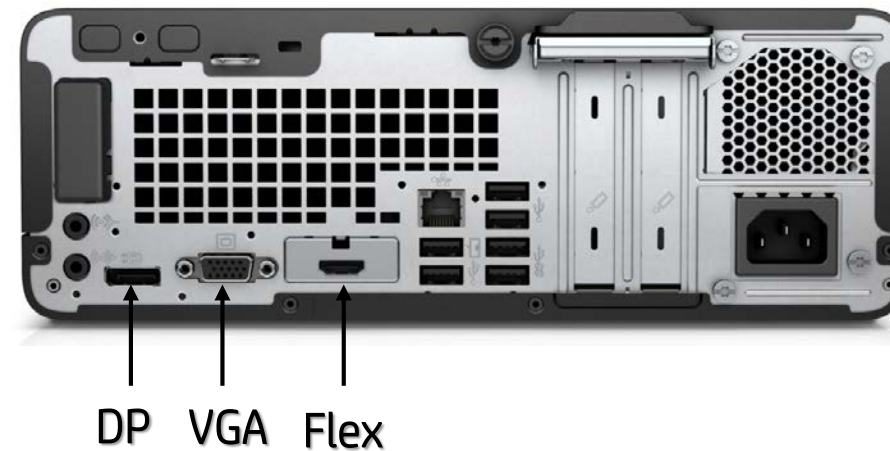

400 G4 DM

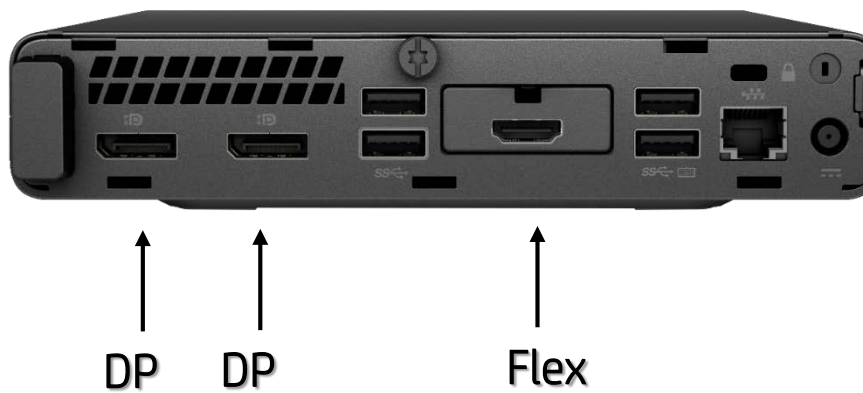



20

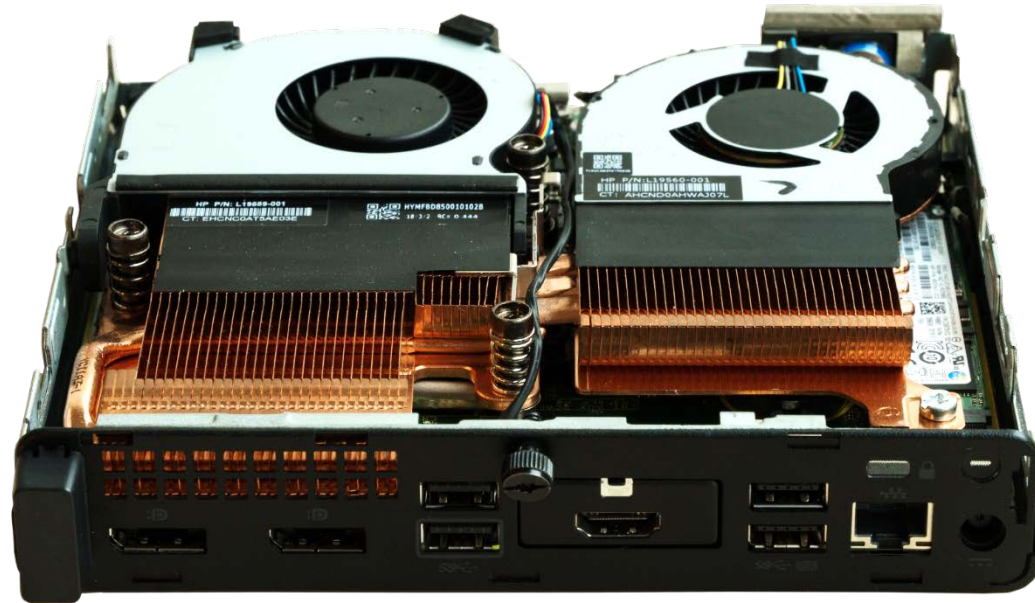

2018



2017



# HP EliteDesk 800G4/705G4 DesktopMini

## Теперь 95W процессоры и дискретная графика!

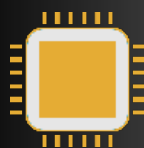

Chipset  
Processor  
Discrete Graphics

8<sup>е</sup> поколение Intel® Core™ процессоров до i7  
Поддержка 95W процессоров  
Q370 чипсет с vPro™  
35W Radeon RX560 Discrete Graphics  
Два M.2 SSDs с RAID  
Thunderbolt 3.0 опция

35W / 65W / 95W  
8<sup>th</sup> Gen Intel® Core™  
Processors

Dual NVMe  
M.2 SSD with  
RAID support

USB 3.1  
Gen2

USB 3.1  
Gen2  
With Fast Charging

35W Radeon  
Discrete Graphics  
Option \*\*

Power  
Button

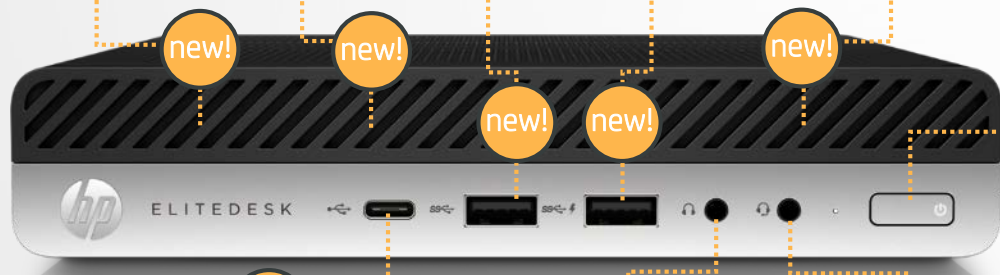

new!

USB C™ 3.1 Gen2

Headphone  
Jack

Universal Audio Jack  
w/ CTIA Headset support

Improved ventilation  
and airflow

Возможности выбора Serial Port, VGA, HDMI 2.0a with  
HDR and HDCP 2.2, DisplayPort 1.2, or USB-C 3.1 Gen2  
with Alt Mode and Power Delivery from Display,  
Thunderbolt 3.0 or Fiber Network Adapter



new!

new!

2 x  
DisplayPort™  
1.2

4 x  
USB 3.1 Gen1  
(two "wake from keyboard")

RJ-45

Power  
Inlet



# Что это позволяет сделать?

EliteDesk 800 and EliteDesk 705 G4 Mini

## Максимум мониторов Конфигурация 1

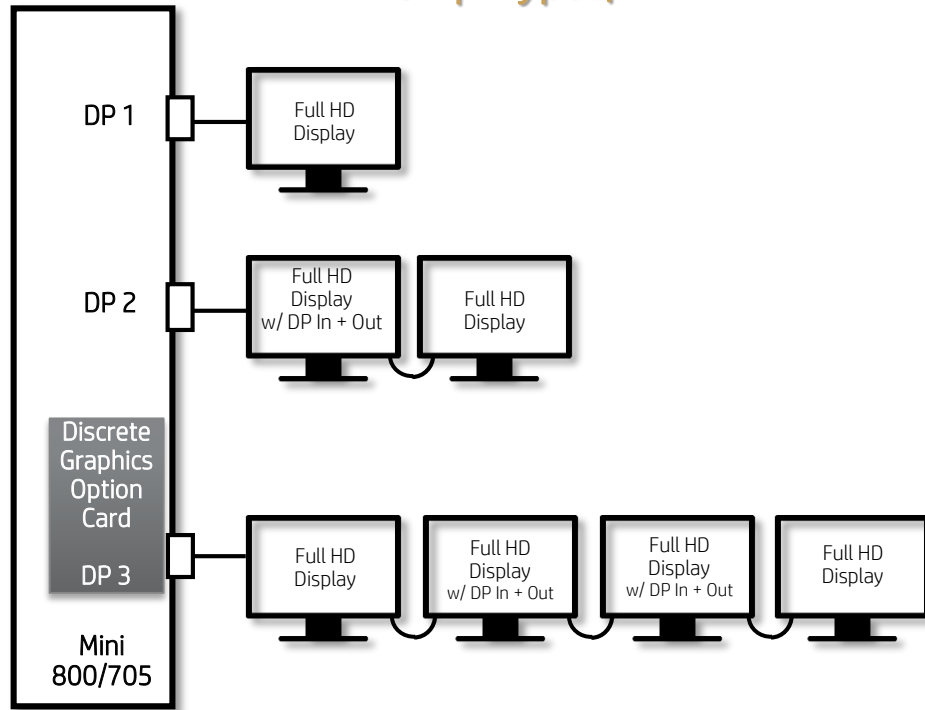

HP will offer Displays with DisplayPort Daisy Chain (DP In / DP Out) support which will be tested to confirm that the above topology is fully supported from a customer experience perspective

## Максимум мониторов Конфигурация 2

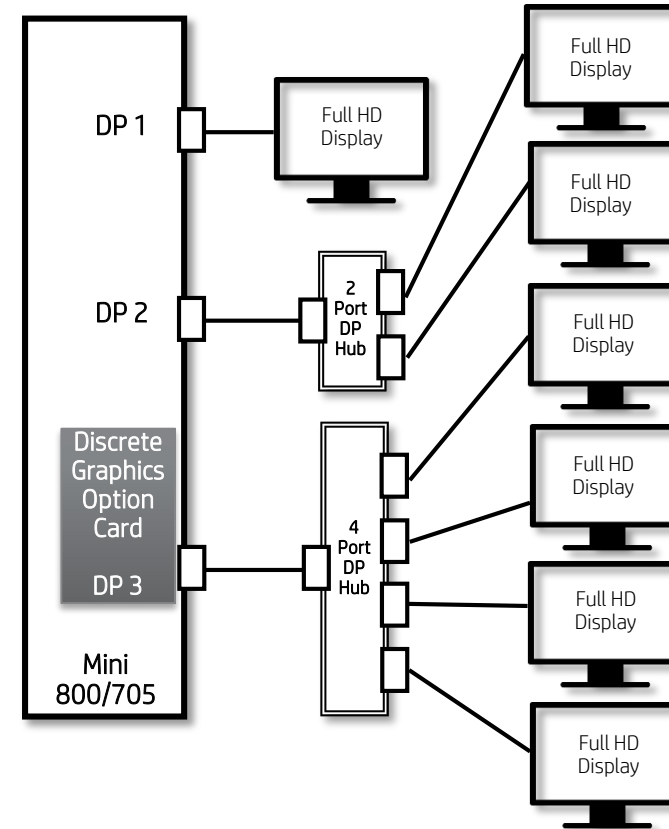

HP does not offer AMO DisplayPort Hub/Splitter. The following products 3<sup>rd</sup> party DisplayPort Hub/Splitters will be tested to confirm that the above topology is fully supported from a customer experience perspective:

- StarTech DisplayPort to DisplayPort Multi-Monitor Splitter - 2-Port MST Hub (Product ID: MSTDP122DP)
- StarTech DisplayPort to DisplayPort Multi-Monitor Splitter - 4-Port MST Hub (Product ID: MSTDP124DP)

# ГОТОВЫЕ РЕШЕНИЯ: ХАРД-БАНДЛ

ЦЕНА НИЖЕ

ГАРАНТИЯ ON SITE

ВСЕ В КОРОБКЕ

МОНИТОР НА ВЫБОР

БОЛЕЕ 50 ВАРИАНТОВ



# ЭКОНОМИЯ ДО 20%

С ВОЗМОЖНОСТЬЮ ПОЭТАПНОГО ОБНОВЛЕНИЯ



## и инфраструктура





# Моноблоки



И, да, наши маркетологи  
больше не шутят..

(Пока еще все, но тем не менее...)



У наших устройств действительно есть провода 😊



# HP 200 G3 всё в одном : ДИЗАЙН 2018

21.5" Full HD  
АНТИБЛИКОВЫЙ ЭКРАН

ВЕБКАМЕРА &  
Шторка приватности

Тонкие рамки

Стильная перфорация динамиков

Call with Mom

# БЕЛОЕ ШАССИ. БОЛЬШЕ ВОЗМОЖНОСТЕЙ.





# HP ProOne 400 G4 AiO 20"

## HP ProOne 400 G3 AiO 20"

### Спереди

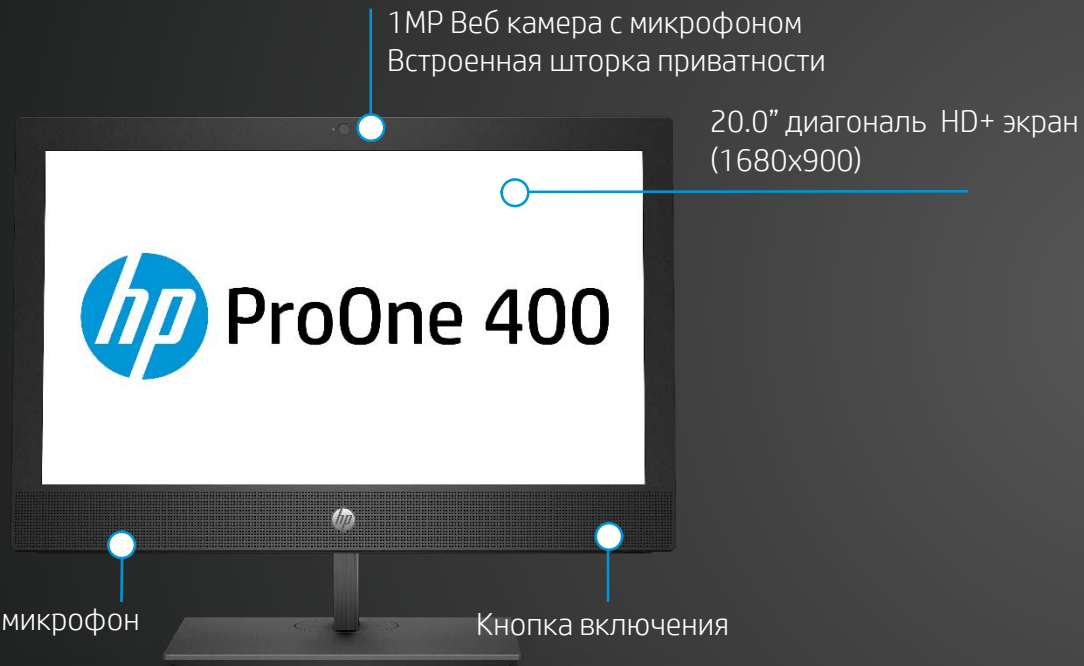

- New Дизайн
- New Intel Technology (Coffeelake Q370)
- New дискретная графика
- New USB Type-C порты
- New Настраиваемый порт HDMI/DisplayPort™/Serial

### Сзади

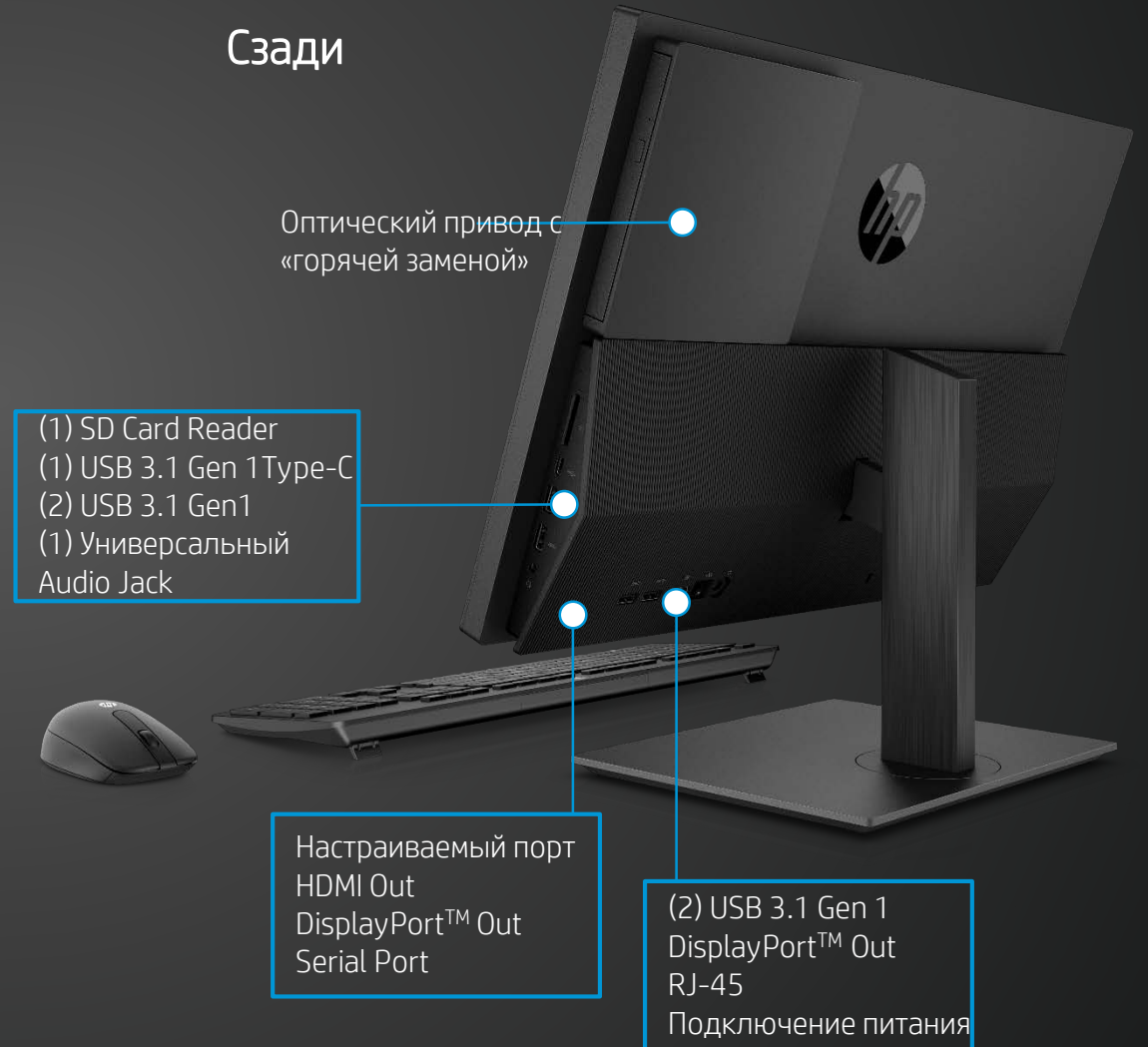

# HP ProOne 440 G4 AiO 23.8"

## HP ProOne 440 G3 AiO 23.8"

### Спереди

3-сторонняя сверх тонкая рамка

2MP Веб камера с двойным микрофоном , или  
2MP вебкамера с IR камерой и двойным микрофоном

23.8" Full HD Экран  
(1920 x 1080)

 ProOne 440

Двойные динамики

Кнопка включения

### Сзади

Всплывающая камера  
(вид закрыто)

(1) SD Card Reader  
(1) USB 3.1 Gen 1 Type-C  
(2) USB 3.1 Gen1  
(1) Универсальный Audio Jack

Настраиваемый порт  
HDMI Out  
DisplayPort™ Out  
Serial Port

(2) USB 3.1 Gen 1  
DisplayPort™ Out  
RJ-45  
Power Connector

- New** 3-сторонняя сверх тонкая рамка и всплывающая камера
- New** Intel Technology (Coffeelake Q370)
- New** USB Type-C ports
- New** Настраиваемый порт HDMI/DisplayPort™/Serial



# HP ProOne 600 G4 AiO 21.5"

## HP ProOne 600 G3 AiO 21.5" с настраиваемым (HAS) стендом

### Спереди



### Сзади

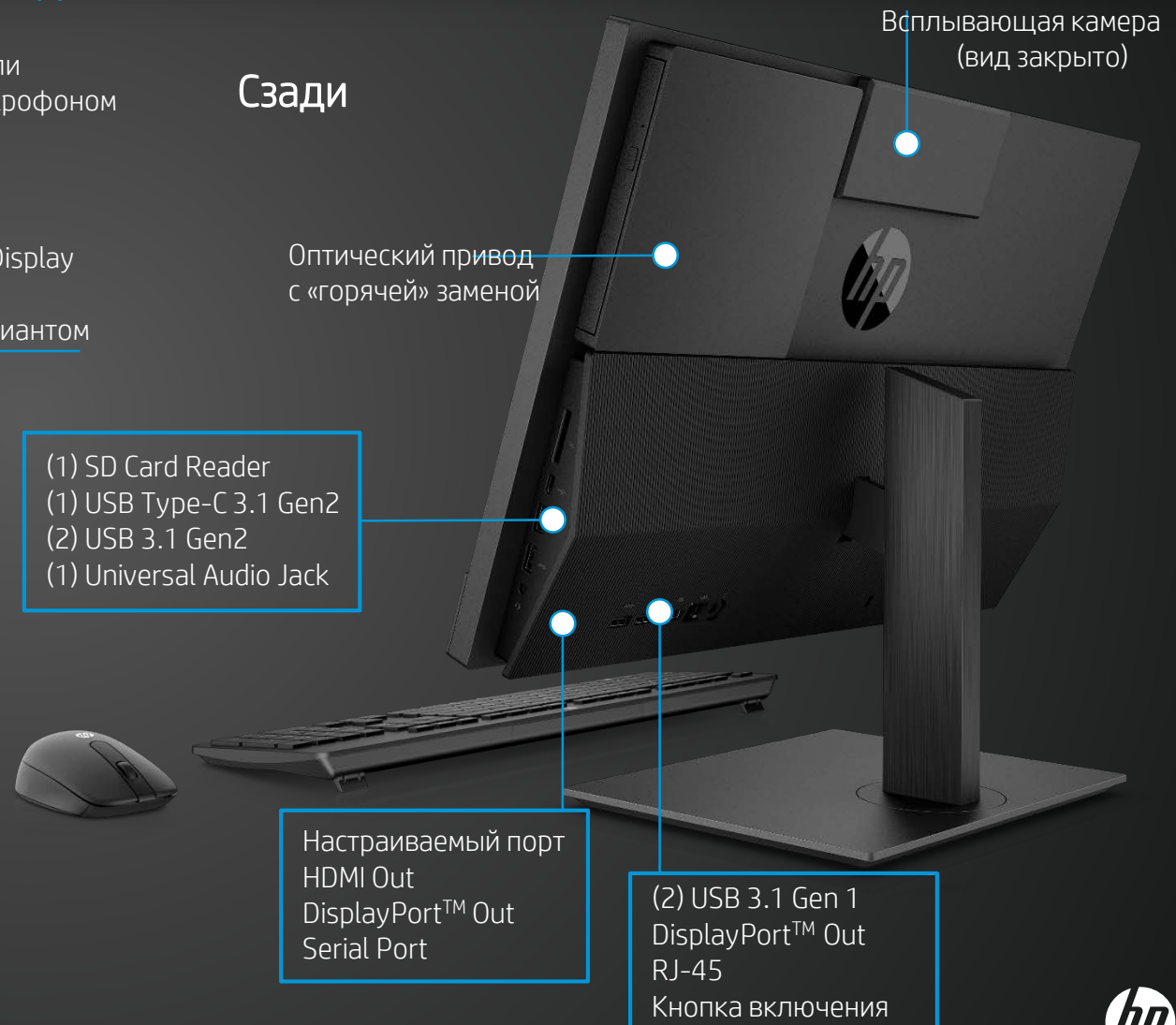

- New** 3-х сторонняя сверх тонкая рамка и всплывающая камера
- New** Intel Technology (Coffeelake Q370)
- New** USB Type-C ports
- New** настраиваемый порт HDMI/DisplayPort™/Serial
- New** In-cell touch опция экрана
- New** безопасность (surestart)



# HP EliteOne 800 G4 : ДИЗАЙН 2018

New Intel Технологии (Coffeelake Q370)

New Белый, для здравоохранения

23.8" Диагональ  
Антибликовый, In-cell Touch<sup>8</sup> (FHD)

2MP всплывающая FHD веб камера или  
опциональная dual-facing 2MP FHD и IR  
всплывающие веб камеры

Сверх тонкая



# ВАША ПЕРСОНАЛЬНАЯ СТУДИЯ ВЗАИМОДЕЙСТВИЯ



СУПЕР ТОНКАЯ РАМКА

СООТВЕТСТВИЕ ЭКРАНОВ

УЛЬТРАТОНКИЙ  
СТЕНД

СОЗДАВАЙТЕ СВОЙ ИНТЕРАКТИВНЫЙ ОПЫТ



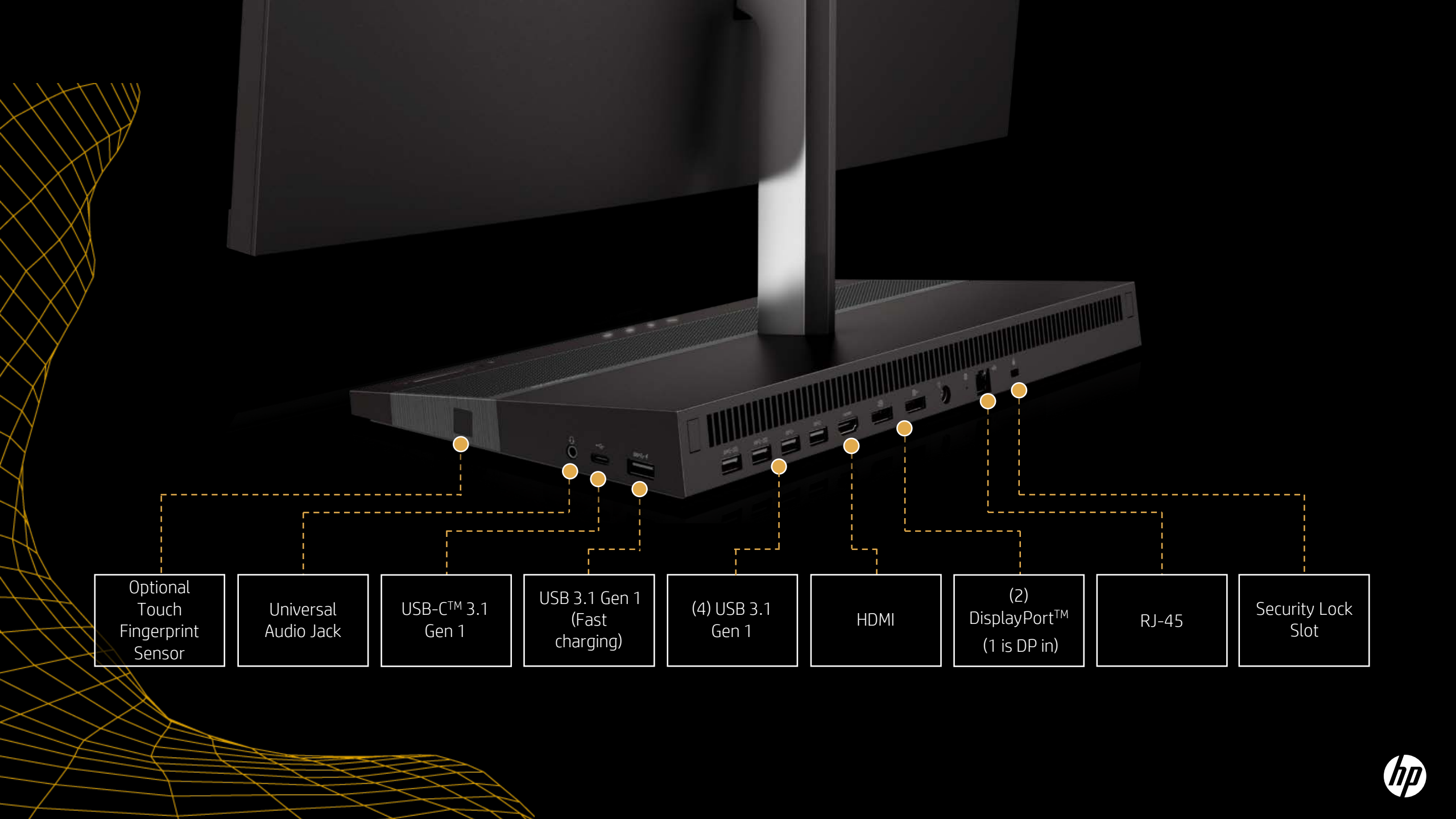

Optional  
Touch  
Fingerprint  
Sensor

Universal  
Audio Jack

USB-C™ 3.1  
Gen 1

USB 3.1 Gen 1  
(Fast  
charging)

(4) USB 3.1  
Gen 1

HDMI

(2)  
DisplayPort™  
(1 is DP in)

RJ-45

Security Lock  
Slot



# Дизайн для здравоохранения





# ГОТОВЫЕ РЕШЕНИЯ: ELITE SLICE G2



УДОБНО

ПРОСТОЕ УПРАВЛЕНИЕ  
КОНФЕРЕНЦИЕЙ

МОЩНО

БЫСТРАЯ РАБОТА  
И ЧИСТЫЙ ЗВУК

ИЗ КОРОБКИ

ГИБКАЯ КОНФИГУРАЦИИ  
И РАЗНОБРАЗНЫЕ ОПЦИИ





HP Elite 1000

HP Elite 800

HP Elite 700

HP Pro 600

HP Pro 400

HP 200

HP розничные  
линейки

Thin Client

Z by HP

Education Edition

Healthcare Edition

HP Engage

Sprout by HP

HP Elite Slice for  
Meeting Rooms

HP Chrome Edition

Ноутбук

Компьютер

Моноблок

Бандл

Монитор

Детачебл (x2)



VR

# VR-системы развиваются больше 15 лет

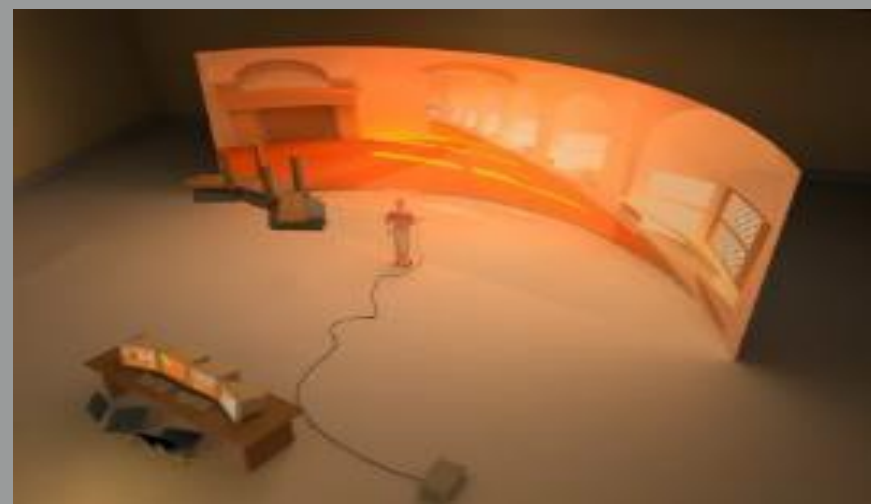
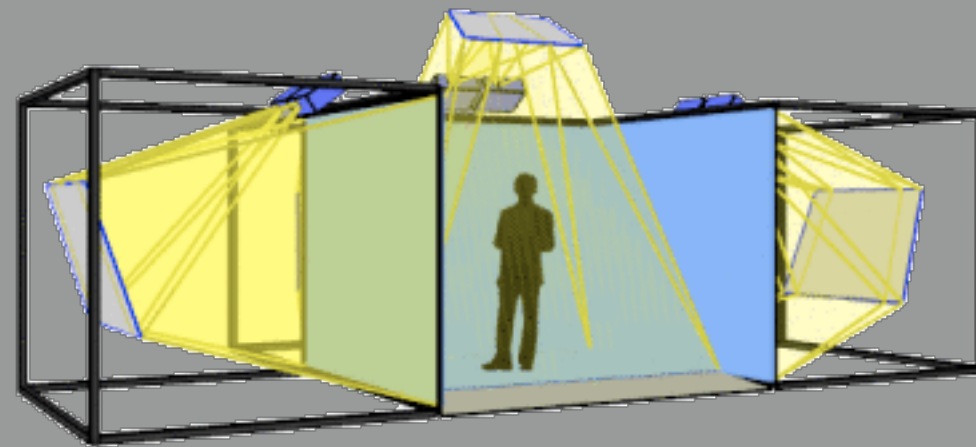
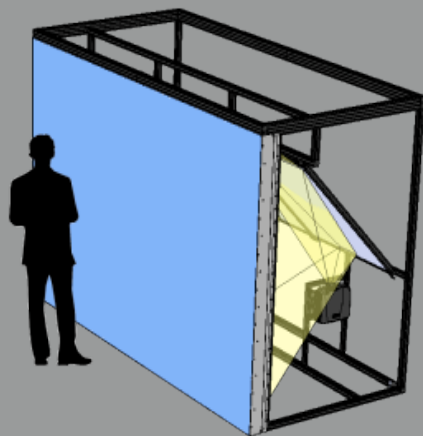
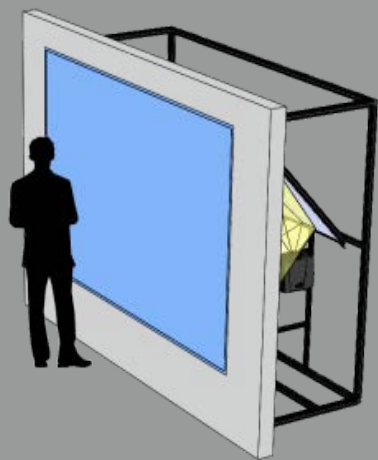

# Gartner Emerging technologies 2017

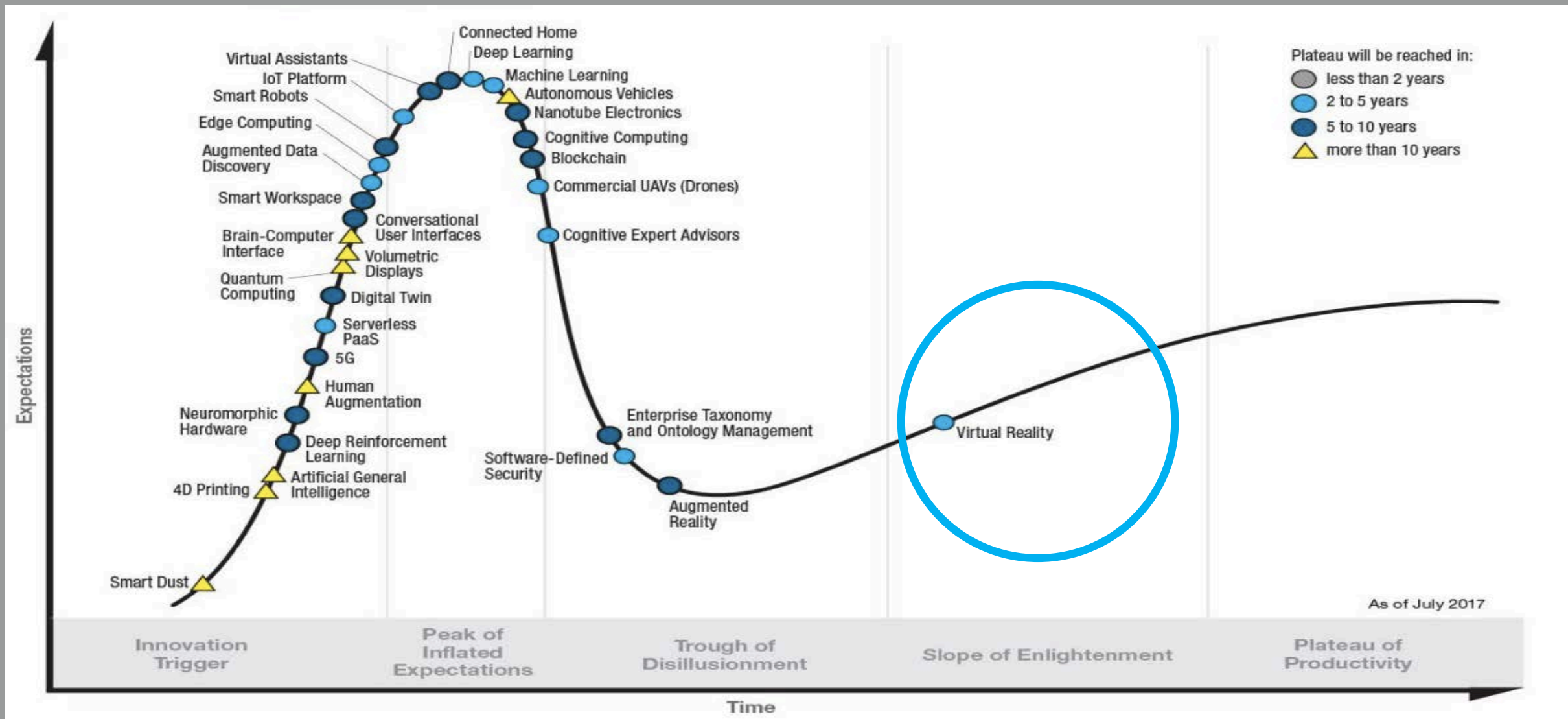

# Новое поколение человеко-машинного интерфейса для взаимодействия информацией



**Mixed Reality (MR)**



**Real Environment**

**Augmented Reality (AR)**

**Augmented Virtuality (AV)**

**Virtual Environment**



# Составляющие VR/AR

Средства  
разработки

Контент

Средства  
доставки

# Основные области применения VR

Обучение



Walmart

Маркетинг



Проектирование

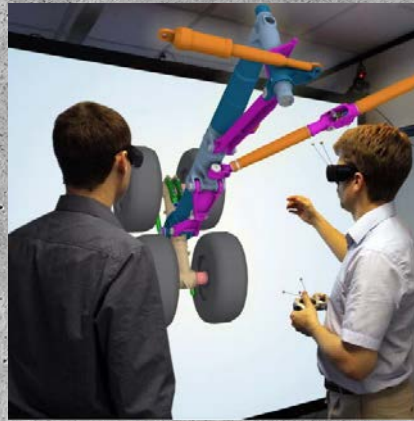

Volkswagen

Развлечения



# Модель-ориентированная парадигма проектирования

## Управление требованиями и стоимость

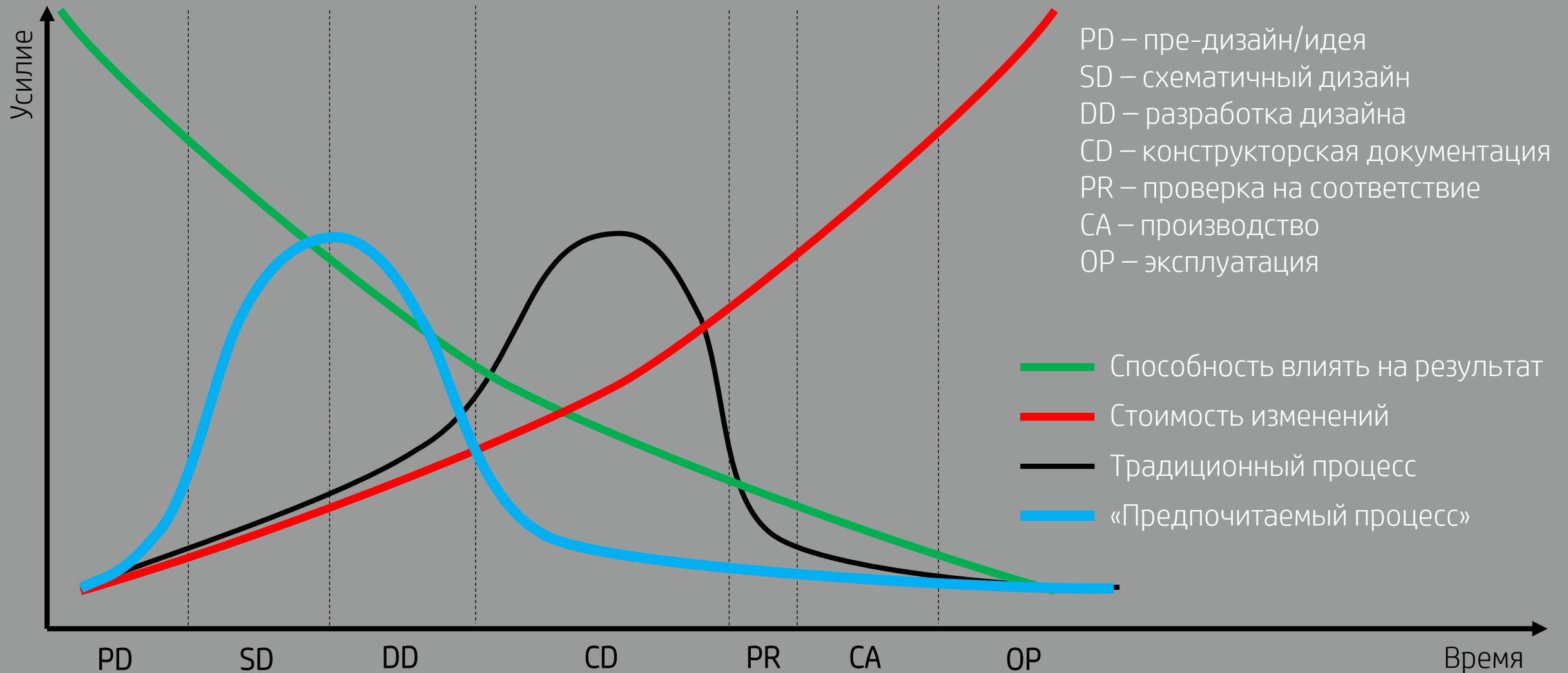





Натурное/полунатурное

Замена натуральных  
прототипов  
виртуальными  
- материалы  
- транспортировка  
- командировки



Виртуальное

Средства разработки

Контент

Средства доставки

# Один день от желания до внедрения



Главное иметь модель

# Фокус на коллективную работу



Без ограничения  
расстояния



VR

ENABLING NEW WORKFLOWS



## HMD

90 frames per second  
High resolution with a wide  
field of view (>95°)



## TRACKING & CONTROL

90 updates per second  
Accurate HMD and controller  
position tracking



# VR

## VR EXPERIENCE

Totally immersive content  
Convincing interactivity  
with experience



## VR READY COMPUTER

High-end graphics (GPU)  
Minimum 4 core CPU with  
high clock speed







# VR READY МОБИЛЬНЫЕ РЕШЕНИЯ



# VR READY СТАЦИОНАРНОЕ РЕШЕНИЯ



ED 705 WSE



ED 800 WSE



Z2 G4



Z4 G4



Z6 G4



Z8 G4



# HP Z VR



# Все профессиональные VR очки проводные





Core-i7 7820HQ  
до 32 GB DDR4  
NVIDIA® Quadro® P5200 16GB  
PCIe SSD до 1 TB



Полный носимый  
комплект весит  
около 4.5 кг



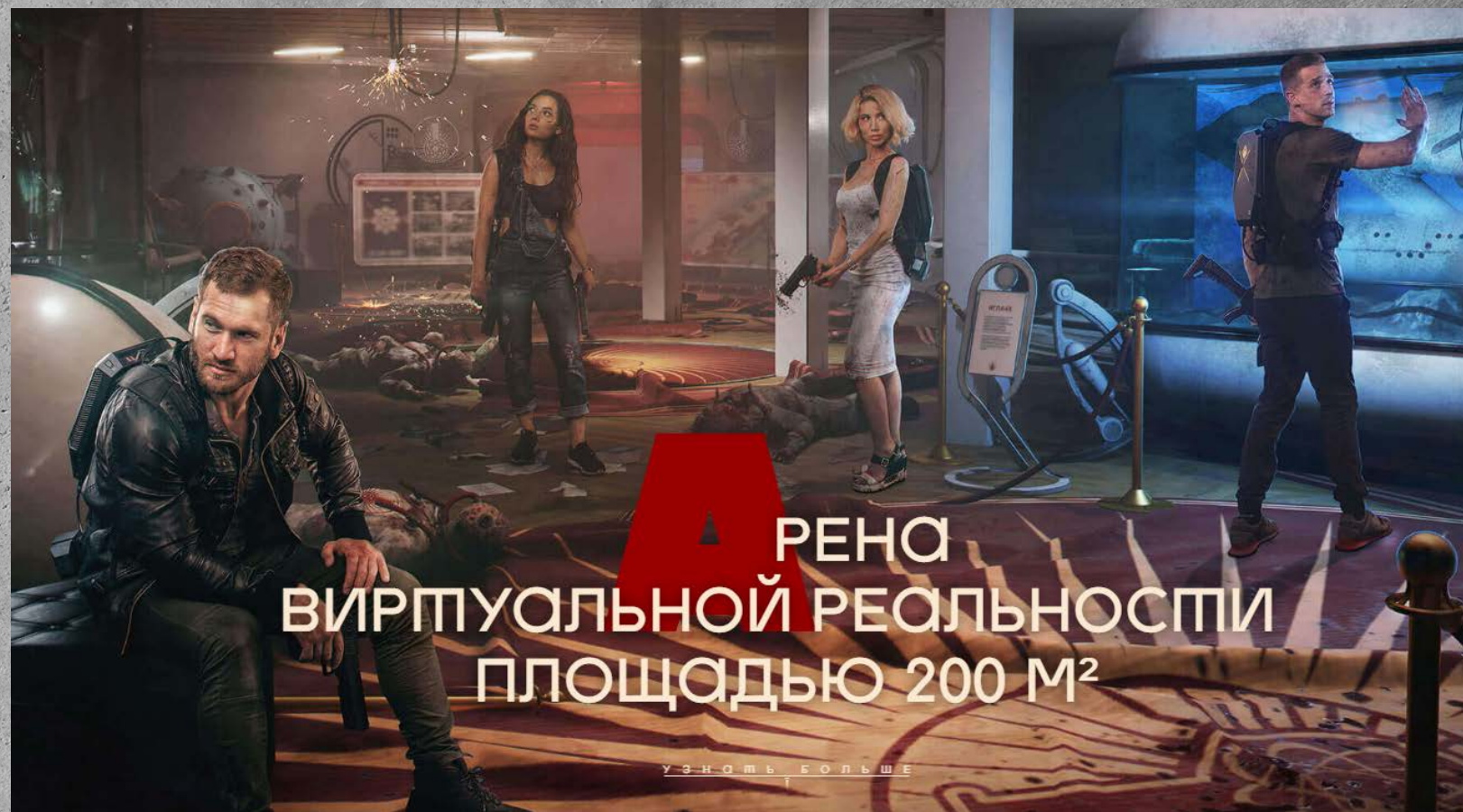

Полноценное рабочее  
место в три движения



# Z Book



# 2019 Mil Spec Plan

		<b>Mobile Workstations*</b>
1	Drop	✓
2	Functional Shock	✓
3	Vibration - Procedure I - Category 4	✓
4	Vibration - Procedure I - Category 5	✓ (New)
5	Vibration - Procedure I - Category 24	✓
6	Dust	✓
7	Humidity	✓
8	Altitude - Procedure I	✓
9	Altitude - Procedure II	✓
10	High Temperature - Procedure I	✓
11	High Temperature - Procedure II	✓
12	Low Temperature - Procedure I	✓
13	Low Temperature - Procedure II	✓
14	Temperature Shock	✓
15	Sand	✓
16	Explosive Atmosphere	✓
17	Freeze/Thaw	✓
18	Bench Handling Shock	
19	Crash Hazard Shock	
20	Transportation Shock	✓ (New)
21	Solar Radiation	✓ (New)





# ПОРТФОЛИО МОБИЛЬНЫХ РАБОЧИХ СТАНЦИЙ HP Z



32 Гб планки  
P2000 Max-P

ПРОВЕРЕННОЕ РЕШЕНИЕ ДЛЯ КАЖДОГО СЕГМЕНТА



ZBOOK 14U  
ZBOOK 15U



ZBOOK X2



ZBOOK STUDIO 





ZBOOK STUDIO   
X360



ZBOOK 15V\*



ZBOOK 15   
ZBOOK 17 

ПРЕМИАЛЬНОСТЬ



ПРОИЗВОДИТЕЛЬНОСТЬ

НАДЕЖНОСТЬ, ПРОИЗВОДИТЕЛЬНОСТЬ И БЕЗОПАСНОСТЬ

САМАЯ ПРОДАВАЕМАЯ  
МОБИЛЬНАЯ РАБОЧАЯ  
СТАНЦИЯ HP Z

САМАЯ МОЩНАЯ  
МОБИЛЬНАЯ РАБОЧАЯ  
СТАНЦИЯ HP Z

HP ZBOOK 15 & 17

ПРОИЗВОДИТЕЛЬНОСТЬ  
ДЕСКТОПА.  
МОБИЛЬНОСТЬ НОУТБУКА.



БЕСШУМНАЯ  
ПРОИЗВОДИТЕЛЬНОСТЬ



ВИРТУАЛЬНАЯ РЕАЛЬНОСТЬ ИЗ  
КОРОБКИ





# VR READY МОБИЛЬНЫЕ РЕШЕНИЯ

## HP ZBOOK 17 G5

## HP Z VR BACKPACK

Win10 Pro Fall Creators Edition

CPU	Intel Core i7 8 <sup>th</sup> Generation	Intel Core i7 – 7720HQ
MEMORY	Min. 16GB DDR4	Min. 16GB DDR4
GPU	NVIDIA Quadro© P3200, P4200, P5200	NVIDIA Quadro© P5200
STORAGE	Z Turbo Drive 256GB+	Z Turbo Drive 256GB+



МОДЕЛИНГ

+ Рендеринг

+ Визуализация

+ Симуляция

Power  
до 1750 Вт

Quadro RTX  
NVIDIA GV100  
NVIDIA GTX  
Radeon Pro WX9100





# VR READY СТАЦИОНАРНОЕ РЕШЕНИЯ



	ED 705 WSE	ED 800 WSE	Z2 G4	Z4 G4	Z6 G4	Z8 G4
--	------------	------------	-------	-------	-------	-------

Win10 Pro Fall Creators Edition

CPU	AMD Ryzen 7	Intel Core i7 8 <sup>th</sup> Generation	Intel Core i7 – 8700(k), Xeon E-2136	Intel Xeon, Intel Core i7 & i9	Single or Dual Intel Xeon	Single or Dual Intel Xeon
MEMORY	Min. 16GB DDR4 (2x 8GB)					Min. 32GB DDR4
GPU	AMD RX580 GeForce 1060	AMD RX580 GeForce 1080	Quadro P4000, P5000 GeForce 1070 & 1080 AMD WX7100	Quadro P4000, P5000 GeForce 1070 & 1080 AMD WX7100 AMD WX9100	Quadro P4000, P5000, P6000 AMD WX7100, WX9100	Quadro P5000, P6000 GeForce 1080ti AMD WX7100 AMD WX9100
STORAGE	Z Turbo Drive 256GB+					

Обучение



Маркетинг



Проектирование

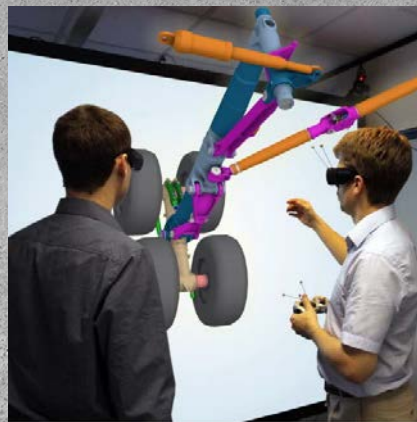

Развлечения







Сокращение любых затрат увеличивает  
возможный объем инвестиций

<b>ИТ ИННОВАЦИИ</b>	<b>ИНВЕСТИЦИИ</b>	<b>ROI</b>
<b>ИТ РУТИНА</b>	<b>ЗАТРАТЫ</b>	<b>ТСО</b>

# ИТ РУТИНА

КТО ОНА ТАКАЯ И ЧТО МЫ МОЖЕМ СДЕЛАТЬ?

## Классический цикл жизни ИТ устройства в любом заказчике

### Закупка

Сбор  
заявок

Поиск  
вариантов

Тесты

Документи  
рование

Процедура  
закупки

Оплата

Поставка

Приёмка

### Пуско-наладка

Получение/  
логистика

Распаковка/хр  
анение упаков.

Установка и  
подключение

Развёртывание  
образа

Инсталляция  
приложений

Обучение

### Эксплуатация

### Кейсы поддержки

Тех  
обслужи-  
вание

Апгрейд

Замена  
периферии

Апгрейд  
софта

Подключ  
для кейса

Полное  
обновление

Бэкап и  
работа с  
данными

Политики и  
таски ИТ

### Пуско-наладка

Получение/  
логистика

Распаковка/хра  
нение коробок

Установка и  
подключение

Развёртывание  
образа

Инсталляция  
приложений

Обучение

### Ремонт

Диагностика

Попытка  
решения

Замена на  
Zір юнит

Поиск заказ  
запчасти

Оплата и  
ожидание

Проверка

Доставка и  
ремонт

Ввод в эксп  
или zip

### Вывод из эксплуатации

Перенос  
данных

Удаление  
данных

Забор

Назад в эко  
систему

На запчасти

Утилизация



# Жизненный цикл управляемой инфраструктуры









# Карта DaaS проекта



# WW PS Commercial Services Portfolio - Direct

## Lifecycle Services Overview

 Discover & Design	 Configure	 Deploy	 Optimize	 Maintain	 Recover & Renew
Discover & Assessment	Image & Application	Логистика	Premium Remote Support	Hardware Support Onsite	Deinstallation
Solution Design	Dynamic Configuration	Инсталляция	DaaS Proactive Management	Hardware Support Exchange	Sanitization
	Custom System Setting	Data Migration	Moves, Adds, & Changes	Hardware Support Offsite Return	Recycling
	Integration & Packaging	Deploy Project Management	Staff Augmentation	Protection	Refresh
	Labeling & Tagging		Customer Success Management	Travel	
			Data & Device Security	Post Warranty	
			OS Migration for Windows 10	Tech Cafe	
			DaaS for Apple	Multivendor Support	
				Case Exchange Integration	

# ПРАВИЛЬНЫЕ УСТРОЙСТВА 1





# ЗАВОДСКИЕ СЕРВИСЫ 2



## ОБРАЗ СИСТЕМЫ И ПО

- Создание образа
- Проверка и тестирование
- Заливка образа
- Recovery-носители



## НАСТРОЙКА СИСТЕМЫ

- Модификация BIOS
- Лого клиента
- Заливка BIOS на устройство
- Конфигурация Intel vPro



## МАРКИРОВКА

- Брендирование BIOS
- Физические лого
- Защитная наклейка
- Бренд-зоны, тексты



## ИНТЕГРАЦИЯ и СБОРКА

- Сборка необходимого оборудования в коробку
- Тестирование функционала
- Сборка в течении ЖЦ



# ПУСКОНАЛАДКА

## УСЛУГИ



# СЕРВИСНЫЕ УСЛУГИ 4

HP Care  
Pack

HP Care  
Контракт  
(оплата авансом или  
календарно)



# ПРОАКТИВНОЕ УПРАВЛЕНИЕ 5

с HP TechPulse

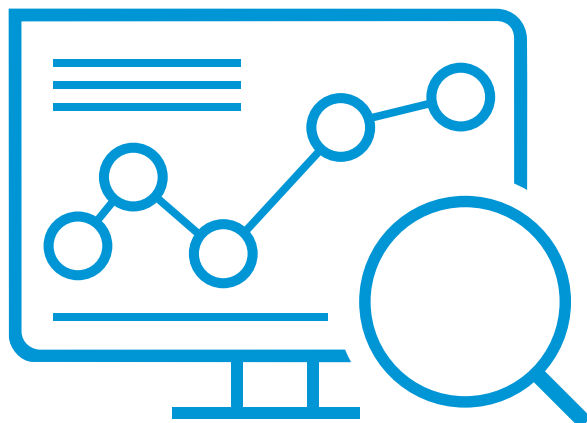

# HP TechPulse

HP TechPulse — это уникальная технология анализа, которая отслеживает и прогнозирует работоспособность устройств, позволяя клиентам или тем, кому они передали управление, более эффективно администрировать среды, состоящие из разных устройств с несколькими ОС, в упреждающем режиме.

BIG  
DATA

ОПЫТ



# МОНИТОРИНГ СОСТОЯНИЯ ПАРКА ИТ

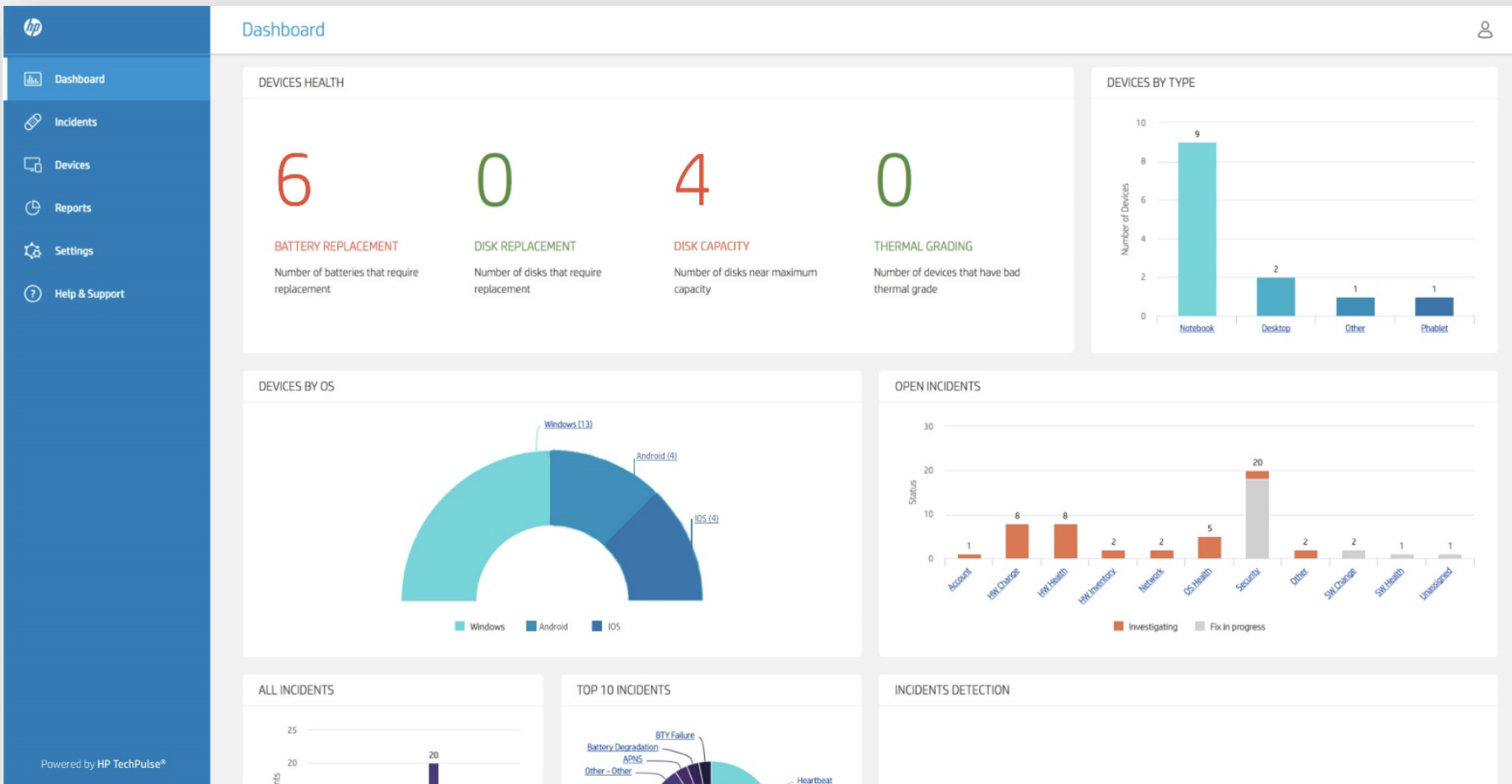

# МОНИТОРИНГ СОСТОЯНИЯ ПАРКА ИТ

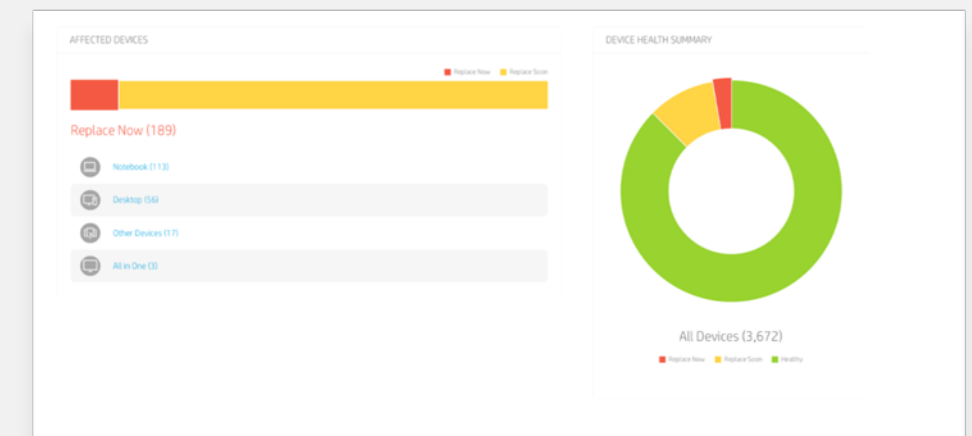
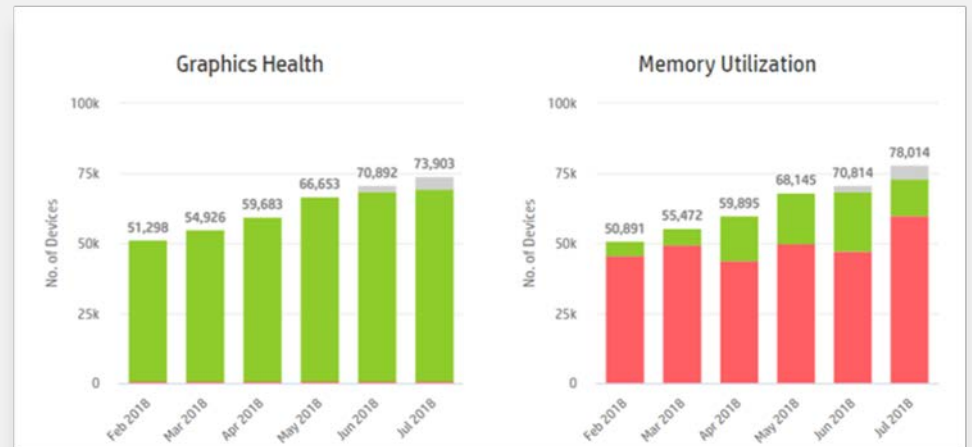

# Анализ производительности устройств

CPU PERFORMANCE

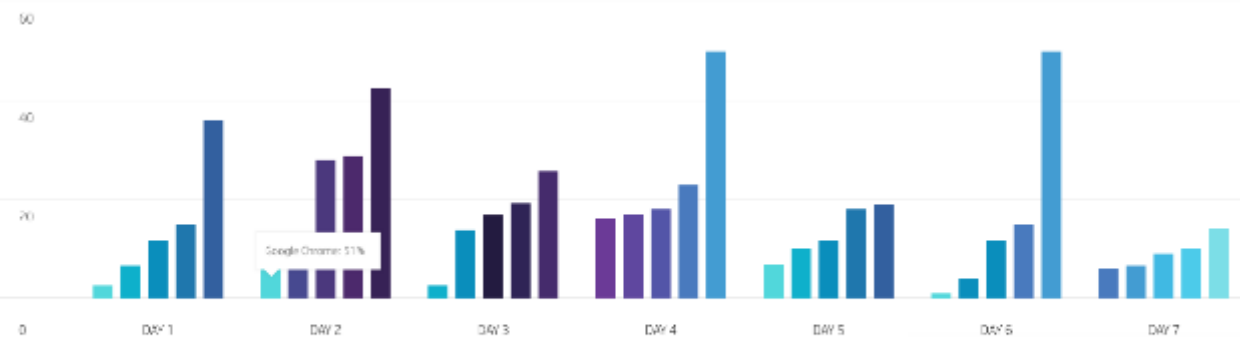

Applications



CPU AND MEMORY UTILIZATION

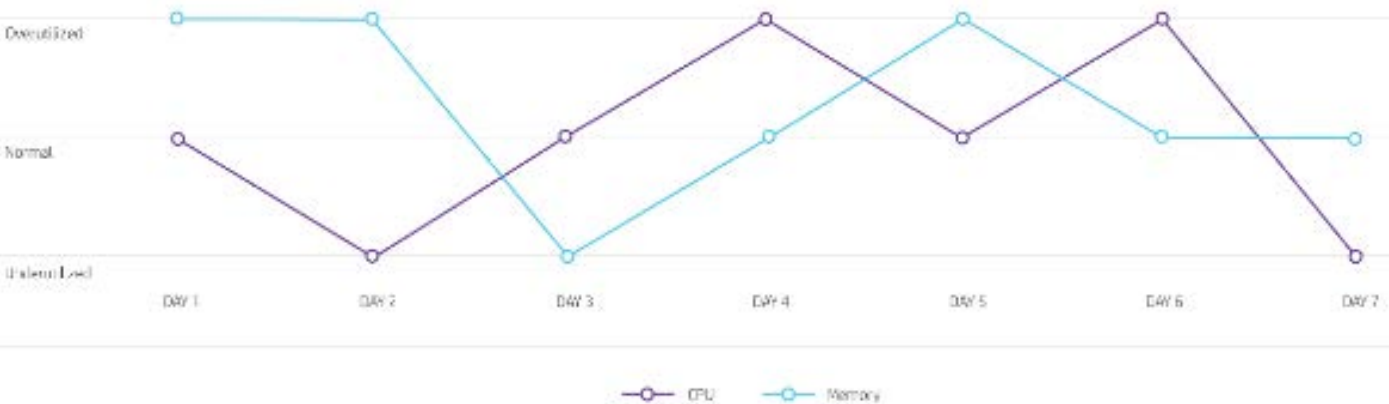





# Система класса EDM

## УСТАРЕВШИЕ ПК

 WINDOWS 7 SP1

 WINDOWS 8.1

## СОВРЕМЕННЫЕ ПК

 macOS

 WINDOWS 10



## MOBILE DEVICES

 iOS

 ANDROID

# ТАРИФЫ



<h2>Standard</h2>  <p>Self-Service</p>	<h2>Enhanced</h2>  <p>HP Managed</p>	<h2>Premium</h2>  <p>HP Managed</p>
---	---	--

	STANDARD	ENHANCED	PREMIUM
<b>Поддержка оборудования</b>			
• Обслуживание на месте на следующий рабочий день	✓	✓	✓
• Защита от случайных повреждений <sup>6</sup>		✓	✓
• Возможность сохранения у заказчика неисправных носителей информации		✓	✓



	STANDARD	ENHANCED	PREMIUM
Управление результатами внедрения продуктов в компаниях Заказчиков		✓	✓
Упреждающее управление с помощью HP TechPulse			
• Развертывание нескольких ОС разных поставщиков и внедрение услуг <sup>7</sup>	✓	✓	✓
• Инвентаризация оборудования, программного обеспечения и ресурсов BIOS	✓	✓	✓
• Панель отчетов о неисправном состоянии	✓	✓	✓
• Панель отчетов о нарушениях безопасности		✓	✓
• Панель отчетов об инцидентах с приложениями			✓
• Отчеты об использовании аппаратного и программного обеспечения устройств	✓	✓	✓
• Прогнозная аналитика для устройств Windows	✓	✓	✓
• Возможности самообслуживания и сброса пароля для конечных пользователей	✓	✓	✓



# ЭКСПЕРТ HP



Упреждающее управление, осуществляемое специалистами по обслуживанию HP	STANDARD	ENHANCED	PREMIUM
• Услуга управления конечными устройствами		✓	✓
• Отслеживание результатов анализа и отчетов		✓	✓
• Настройка параметров безопасности и политики шифрования		✓	✓
• Инициация автоматической замены деталей <sup>1</sup>		✓	✓
• Управление обновлениями, исправлениями и настройками политик ОС Windows		✓	✓
• Предоставление отчетов о нарушениях безопасности устройств		✓	✓
• Устранение проблем благодаря удаленной поддержке		✓	✓
• Сброс локального пароля на устройствах Windows			✓
• Развертывание приложений или их каталогов			✓
• Предоставление конечным пользователям безопасного подключения Wi-Fi			✓
• Внедрение политик в отношении белых и черных списков приложений			✓
• Создание информационных политик Windows и управление ими			✓



# Отчеты HP DaaS для разных планов и платформ

Отчеты	План Standard <sup>1</sup> Самостоятельное управление	План Enhanced Услуги управления HP	План Premium Услуги управления HP	DaaS для Apple Услуги управления HP			Mac OS	iOS
Критические системные ошибки	✓	✓	✓		✓			
Производительность устройств и программного обеспечения	✓	✓	✓		✓			
Состояние оборудования <sup>2</sup>	✓	✓	✓	✓	✓	✓	✓	✓
Инвентаризация оборудования	✓	✓	✓	✓	✓	✓	✓	✓
Гарантия на устройства HP	✓	✓	✓		✓			
Инвентаризация BIOS	✓	✓	✓		✓			
Устройства, с которыми нет связи	✓	✓	✓	✓	✓	✓	✓	✓
Инвентаризация ПО	✓	✓	✓	✓	✓	✓	✓	✓
Замена батареи на устройствах HP	✓	✓	✓		✓			
Замена диска	✓	✓	✓		✓			
Классификация по температурным режимам	✓	✓	✓		✓			
Планирование емкости дисков	✓	✓	✓	✓	✓	✓	✓	✓
Фактор мобильности <sup>3</sup>	✓	✓	✓		✓	✓		
Отчет об управлении инцидентами	✓	✓	✓	✓	✓	✓	✓	✓
Руководство по замене устройств <sup>2</sup>	✓	✓	✓		✓			
Защита утерянных устройств		✓	✓	✓	✓	✓	✓	✓
Соответствие требованиям безопасности		✓	✓	✓	✓	✓	✓	✓
Соответствие каталогу приложений			✓	✓	✓	✓	✓	✓
Ошибки в ПО			✓		✓			

<sup>1</sup> План Standard не включает отчеты для устройств с iOS.

<sup>2</sup> Охват анализа работоспособности ограничивается объемом свободного места на устройствах с Android и iOS.

<sup>3</sup> Должна быть включена функция геолокации.

# ОСОБЕННОСТИ



ОБЛАКА



АНГЛ. ЯЗ

ТЕСТ ДРАЙВ  
90 ДНЕЙ  
БЕСПЛАТНО

Все преимуществами HP TechPulse  
и нашей услуги упреждающего  
управления.

Оцените высокое качество услуг.

Поэкспериментируйте с группой  
устройств без риска и затрат.





Как помогает нам лизинг и аренда?



# КРИЗИС

## обострил конкуренцию внутри

Получить деньги на ИТ проекты становится всё сложнее, так как доходность проектов других подразделений зачастую выше

# В 2 РАЗА

## возросли потребности ИТ парка

В 2015, 2016 и уже на 2017 год Вы фактически получили только половину ИТ бюджета, так как его реальная покупательская способность сократилась в два раза

# IT OPEX

## становится не прогнозируемым

Большой парк техники без покрытия гарантией, дорогие ремонты и не прогнозируемые сроки получения устаревших запчастей

# Количество денег в компании всегда ограничено

<b>ИТ ИННОВАЦИИ</b>	<b>ИНВЕСТИЦИИ</b>	<b>ROI</b>
<b>ИТ РУТИНА</b>	<b>ЗАТРАТЫ</b>	<b>ТСО</b>

# Четыре пути обновления парка

Взять всё и сразу на свои средства

Разбить закупки на 3/4/5 лет

Реагировать только на аварии

Взять всё и сразу в ЛИЗИНГ

**ДАВАЙТЕ  
ПОСЧИТАЕМ  
ФИНАНСИРОВАНИЕ**

# 3000 ноутбуков для аудиторской фирмы

**Высокая мощность**  
**Шифрование**  
**Эксплуатация почти 24/7**

**Стоимость**  
**90 тысяч рублей,**  
**без НДС**

**Итого 318,600,000**





# Сравнение типов финансирования

Статья затрат	Операционный	Финансовый	Свои средства
Выплата лизинговых платежей, вкл НДС	337,173,859	384,086,645	318,600,000
Внутренняя стоимость денег*			54,112,783
Возмещение НДС	-51,433,300	-69,135,596	-57,348,000
Оптимизация налогообложения	-67,434,771	-76,817,329	-52,250,400
<b>Итого по периодам</b>	<b>218,305,786</b>	<b>238,133,720</b>	<b>263,114,383</b>

\* - по ключевой ставке ЦБ

31,5%

25,25%

17,4%

**ЭКОНОМИЯ**

**ПОСМОТРИТЕ НА**  
**ВАШ ИТ БЮДЖЕТ ШИРЕ**  
**КАК НА**  
**ЧАСТЬ ДЕНЕГ КОМПАНИИ**

# HP DaaS

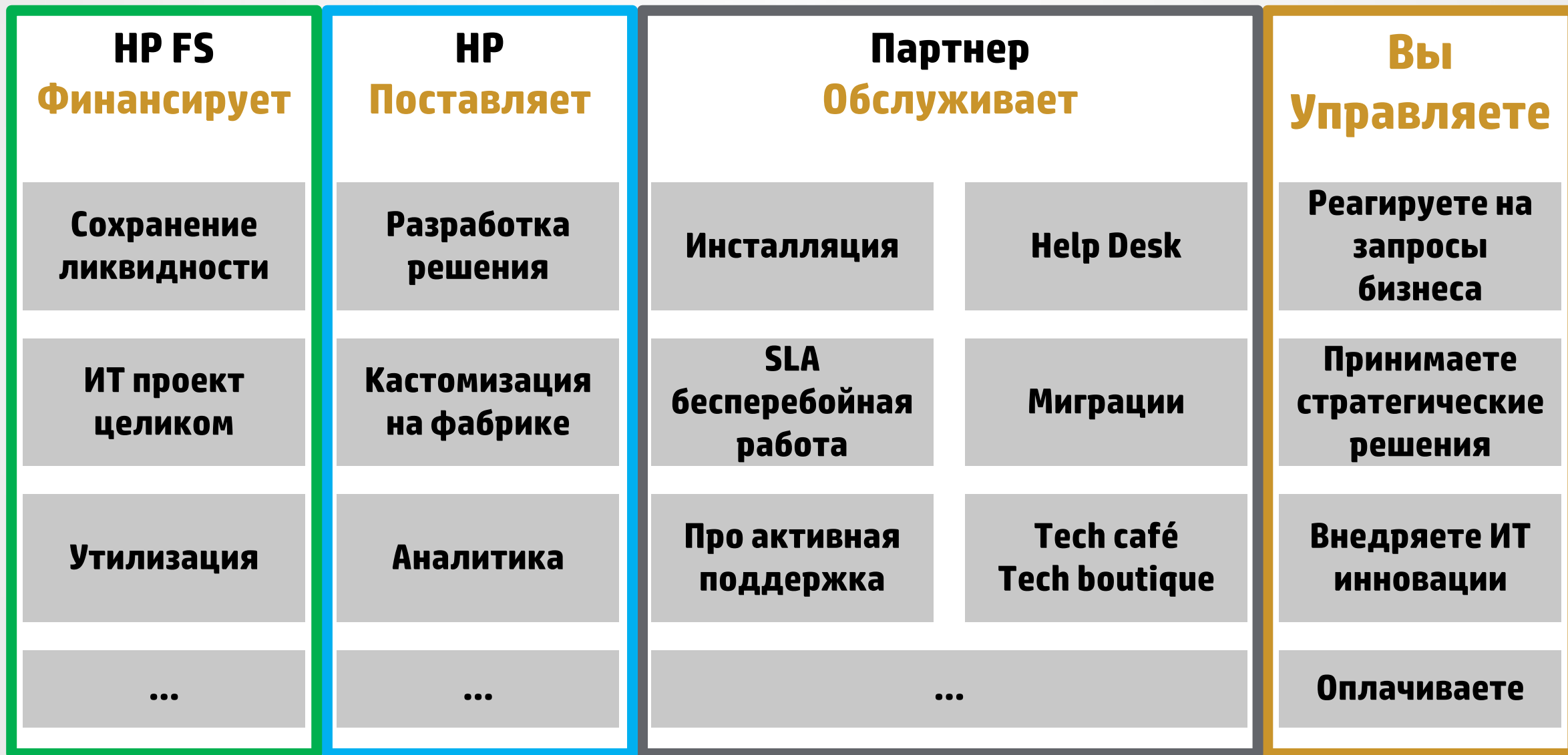

Свяжитесь со мной для  
выяснения деталей

[Alexey.samoylov@hp.com](mailto:Alexey.samoylov@hp.com)

+79169814596

